

# Arbeitsplatzlinie

Werfen Sie einen Blick in unseren Katalog „APL-Arbeitsplatzlinie“. Dort finden Sie das ausführliche Programm zu den einzelnen Systemen und vieles mehr.



*workkraster*



*workergo*



*workline*



*hydline*



Packtische



Work-Office



*workraster*

Seite 202



*workergo*

Seite 206



*workline*

Seite 210



*hydline (Schwerlasttisch)*

Seite 214



Packtische

Seite 220



Work-Office

Seite 224

# workraster -Arbeitsplatzlinie

Ergonomisch – Individuell – Vielfältig



Unsere Merkmale	Ihre Vorteile
Individuell einstellbar	Gewährleistet eine angenehme Arbeitsposition
2 Ausführungen der Grundmodule in 2 verschiedenen Höhen	Grundmodule einfach oder doppelt für 2-seitige Arbeitsplatzgestaltung
Baukastensystem	Grundmodule werden mittels Traversen miteinander verbunden - keine Anbaumodule nötig
Nachrüstbar	Erweiterung bereits bestehender Arbeitsplätze, Reihen- und Eckkombinationen möglich
Direkte Versorgung mit Energie	Vervielfältigt die Nutzung
2 x Gestellbreiten: 1000 & 1500 mm 2 x Gestellhöhen: 1348 & 2070 mm 4 x Gestelltiefen: 550, 800, 960 & 1460 mm	Hohe Flexibilität und Individualität
Arbeitshöhe an robuster Tragsäule im Raster von 38 mm frei einstellbar	Gleichmäßige Belastung einzelner Module bis 300 kg
Optimierung des Produktionsflusses	Kombinationsmöglichkeit mit Rollen und Röllchenbahnen
Umfangreiches Zubehör	Arbeitsplatzeinrichtung komplett aus einer Hand
Hochwertige Pulverbeschichtung in 11 Standardfarben	Umweltfreundliches Lackierverfahren



Werfen Sie einen Blick in unseren Katalog „**APL-Arbeitsplatzlinie**“. Dort finden Sie das ausführliche Programm zu den einzelnen Systemen und vieles mehr.



# workmaster - Arbeitsplatzlinie

## Kombination aus der Praxis

- Abbildung: RAL 5013-kobaltblau / 7035-lichtgrau
- Höhenrasterung 38 mm, individuell höheneinstellbar, daher für stehende sowie für sitzende Tätigkeiten bestens geeignet
- Baukastensystem: Vielfältige Kombinationsmöglichkeiten, auch zur Nachrüstung
- Die gleichmäßige Belastung der einzelnen Grundmodule beträgt bis zu 300 kg
- Direkte Versorgung mit Beleuchtung über Energiekanäle mit Strom und Druckluft



- Arbeitsplatte Buche Multiplex 1500 x 750 x 25 mm
- 1 x Obergestell
- 1 x Geräteschiene
- 1 x Beleuchtung 2 x 36 W

Art.-Nr.	Maße in mm (BxTxH)	Preis in €
07.899.00	1500 x 800 x 2070	842,00



- Arbeitsplatte Buche Multiplex 1500 x 750 x 25 mm
- 1 x Energieleiste mit 4 x Schuko-Steckdosen
- 2 x Lochwände
- 1 x Fachboden 320 mm
- 1 x Obergestell
- 1 x Geräteschiene
- 1 x Beleuchtung 2 x 36 W

Art.-Nr.	Maße in mm (BxTxH)	Preis in €
07.899.01	1500 x 800 x 2070	1.207,90



- Arbeitsplatte Buche Multiplex 1500 x 750 x 25 mm
- 2 x Fachböden 220 mm
- 2 x Fachböden 320 mm
- 1 x Schublade 100 mm
- 1 x Obergestell
- 1 x Geräteschiene
- 1 x Beleuchtung 2 x 36 W

Art.-Nr.	Maße in mm (BxTxH)	Preis in €
07.899.02	1500 x 800 x 2070	1.198,50



- Arbeitsplatte Buche Multiplex 1500 x 750 x 25 mm
- 2 x Lochwände
- 2 x Fachböden 320 mm
- 1 x Obergestell
- 1 x Geräteschiene
- 1 x Beleuchtung 2 x 36 W

Art.-Nr.	Maße in mm (BxTxH)	Preis in €
07.899.06	1500 x 800 x 2070	1.092,50

Lieferung ohne Kisten, Haken und Werkzeug

\* für weitere Ausführungen sehen Sie bitte unseren Katalog „APL-Arbeitsplatzlinie“



**workraster Mobil E**

- 1 x Bodenblech
- 1 x Multi-Rollladenschrank
- 1 x Sichtlagerschiene
- 1 x Fachboden 220 mm
- 8 x Sichtlagerkästen Gr. 2
- 6 x Sichtlagerkästen Gr. 3
- 8 x Sichtlagerkästen Gr. 4

Art.-Nr.	Maße in mm (BxTxH)	Preis in €
07.8310.04	1000 x 800 x 2198	973,00



**workraster Mobil E**

- Arbeitsplatte aus Buche Multiplex 25 mm
- 1 x Sichtlagerschiene
- 1 x Fachboden 220 mm
- 2 x Lochwände
- 8 x Sichtlagerkästen Gr. 2
- 6 x Sichtlagerkästen Gr. 3

Art.-Nr.	Maße in mm (BxTxH)	Preis in €
07.8310.50	1500 x 800 x 2198	685,00



**workraster Mobil DK**

- 1 x Bodenblech
- 1 x Multi-Rollladenschrank
- 2 x Fachböden 220 mm
- 2 x Lochwände
- 3 x Eurobehälter
- 12 x Sichtlagerkästen Gr. 3
- 4 x Sichtlagerkästen Gr. 4

Art.-Nr.	Maße in mm (BxTxH)	Preis in €
07.8310.06	1000 x 960 x 2198	808,00



**workraster Mobil DK**

- 1 x Bodenblech
- 2 x Fachböden 220 mm
- 2 x Sichtlagerschienen
- 2 x Lochwände
- 3 x Eurobehälter
- 4 x Sichtlagerkästen Gr. 4
- 18 x Sichtlagerkästen Gr. 3
- 8 x Sichtlagerkästen Gr. 2

Art.-Nr.	Maße in mm (BxTxH)	Preis in €
07.8310.07	1000 x 960 x 2198	763,00



### Klemmfeststellung



WE  
V1

WE  
C1

kg  
200

### Kurbelverstellung



WE  
V2

WE  
C2

kg  
200

### Elektrische Höhenverstellung 1 Motor



1M

WE  
V3

WE  
C3

kg  
180

### Elektrische Höhenverstellung 2 Motoren



2M

WE  
V4

WE  
C4

kg  
300

Unsere Merkmale	Ihre Vorteile
2 verschiedene Gestellarten: C-Fuß und 4-Fuß	Entscheiden Sie, welches Design Ihnen mehr zusagt
4 x Breiten: 750, 1000, 1500 & 2000 mm 3 x Tiefen: 600, 750 & 900 mm	Bietet eine individuelle Arbeitsplatzgestaltung Reihen-, Winkel- und Eckkombinationen möglich
4 verschiedene Arten der stufenlosen Höhenverstellung	Komfortable Anpassung der Arbeitshöhe von 670 bis 1015 mm (ohne Platte, HV-Bereich 345 mm)
Als Komplettangebote oder im Baukastensystem	Freien Kombinationsmöglichkeiten sind so gut wie keine Grenzen gesetzt
Direkte Versorgung mit Energie	Strom und Druckluft kann direkt an den Arbeitsbereich geführt werden
Umfangreiches Sortiment an Zubehör	Vielfältige Möglichkeiten der Arbeitsplatzgestaltung
Untergestell aus Stahlrohr 45 x 45 mm Traversen aus Alu-Profilen 40 x 40 mm	Bei flächenverteilter Last belastbar bis 300 kg je nach Art der Höhenverstellung
verschiedene Arbeitsplatten	Ausführung auch in EGB-leitfähig
Hochwertige Pulverbeschichtung in 11 Standardfarben	Zweifارbenlackierung der Standardfarbtöne ohne Mehrpreis



WE  
V



WE  
C







Werfen Sie einen Blick in unseren Katalog „**APL-Arbeitsplatzlinie**“. Dort finden Sie das ausführliche Programm zu den einzelnen Systemen und vieles mehr.

## Grundgestelle 4-Fuß



### 4-Fuß-Grundgestell

Klemmfeststellung	Art.-Nr.	Maße in mm (BxTxH)	Preis in €
	WE V1 4150KL75G	1500 x 750 x 670 - 1015	312,00
	4200KL75G	2000 x 750 x 670 - 1015	330,00
	kg 200 4150KL90G	1500 x 900 x 670 - 1015	314,00
	4200KL90G	2000 x 900 x 670 - 1015	333,00
Kurbelverstellung	Art.-Nr.	Maße in mm (BxTxH)	Preis in €
	WE V2 4150KU75G	1500 x 750 x 670 - 1015	695,00
	4200KU75G	2000 x 750 x 670 - 1015	715,00
	kg 200 4150KU90G	1500 x 900 x 670 - 1015	699,00
	4200KU90G	2000 x 900 x 670 - 1015	818,00
Elektrische Höhenverstellung 1 Motor	Art.-Nr.	Maße in mm (BxTxH)	Preis in €
	WE V3 4150E175G	1500 x 750 x 670 - 1015	1.089,00
	4200E175G	2000 x 750 x 670 - 1015	1.109,00
	kg 180 4150E190G	1500 x 900 x 670 - 1015	1.093,00
	4200E190G	2000 x 900 x 670 - 1015	1.112,00
Elektrische Höhenverstellung 2 Motoren	Art.-Nr.	Maße in mm (BxTxH)	Preis in €
	WE V4 4150E275G	1500 x 750 x 670 - 1015	1.256,00
	4200E275G	2000 x 750 x 670 - 1015	1.275,00
	kg 300 4150E290G	1500 x 900 x 670 - 1015	1.258,00
	4200E290G	2000 x 900 x 670 - 1015	1.278,00



### Buche Multiplex-Werkbankplatte, 25 mm

Art.-Nr.	Maße in mm (BxTxH)	Preis in €
03.15.25	1500 x 750 x 25	142,00
03.20.25	2000 x 750 x 25	184,00
03.1590.25	1500 x 900 x 25	174,00
03.2090.25	2000 x 900 x 25	217,00







### Spankernplatte melaminharzbeschichtet, 28 mm

Art.-Nr.	Maße in mm (BxTxH)	Preis in €
07.26.15	1500 x 750 x 28	145,00
07.26.20	2000 x 750 x 28	181,00
M 03.1590.28	1500 x 900 x 28	173,00
M 03.2090.28	2000 x 900 x 28	224,00





■ C-Fuß-Grundgestell

Klemmfeststellung	Art.-Nr.	Maße in mm (BxTxH)	Preis in €
	WE C1 kg 200 C150KL75G	1500 x 750 x 670 - 1015	537,00
	C200KL75G	2000 x 750 x 670 - 1015	562,00
	C150KL90G	1500 x 900 x 670 - 1015	547,00
	C200KL90G	2000 x 900 x 670 - 1015	571,00
Kurbelverstellung	Art.-Nr.	Maße in mm (BxTxH)	Preis in €
	WE C2 kg 200 C150KU75G	1500 x 750 x 670 - 1015	921,00
	C200KU75G	2000 x 750 x 670 - 1015	948,00
	C150KU90G	1500 x 900 x 670 - 1015	931,00
	C200KU90G	2000 x 900 x 670 - 1015	956,00
Elektrische Höhenverstellung 1 Motor	Art.-Nr.	Maße in mm (BxTxH)	Preis in €
	WE C3 kg 180 C150E175G	1500 x 750 x 670 - 1015	1.316,00
	C200E175G	2000 x 750 x 670 - 1015	1.331,00
	C150E190G	1500 x 900 x 670 - 1015	1.324,00
	C200E190G	2000 x 900 x 670 - 1015	1.350,00
Elektrische Höhenverstellung 2 Motoren	Art.-Nr.	Maße in mm (BxTxH)	Preis in €
	WE C4 kg 300 C150E275G	1500 x 750 x 670 - 1015	1.482,00
	C200E275G	2000 x 750 x 670 - 1015	1.507,00
	C150E290G	1500 x 900 x 670 - 1015	1.490,00
	C200E290G	2000 x 900 x 670 - 1015	1.515,00



■ EGB-leitfähige Arbeitsplatte, 30 mm

Art.-Nr.	Maße in mm (BxTxH)	Preis in €
07.24.15.30	1500 x 750 x 30	377,00
07.24.20/30	2000 x 750 x 30	434,00
E03.1590.30	1500 x 900 x 30	415,00
E03.2090.30	2000 x 900 x 30	472,00



■ MDF-Platte mit HPL-Beleg, 30 mm

Art.-Nr.	Maße in mm (BxTxH)	Preis in €
H 03.15.30	1500 x 750 x 30	238,00
H 03.20.30	2000 x 750 x 30	277,00
H 03.1590.30	1500 x 900 x 30	279,00
H 03.2090.30	2000 x 900 x 30	296,00

# workline -Arbeitsplatzlinie

## Der geniale Arbeitsplatz



- 1 WL workline Klemmfeststellung
- 2 WL workline Kurbelverstellung
- 3 WL workline elektrische Höhenverstellung

Unsere Merkmale	Ihre Vorteile
Alle Tische stufenlos höhenverstellbar von 735 bis 1100 mm	Dynamische Arbeitsposition - Flexibilität in allen Bereichen
Untergestell aus Stahlrohr 45 x 45 mm Traversen aus Alu-Profilen 40 x 40 mm	Flächenverteilte Belastung pro Tisch 200 kg Schnell und einfach umzustellen
Baukastensystem	Einzelarbeitsplätze können in kürzester Zeit zu Gruppenarbeitsplätzen erweitert werden
Vielseitiges Zubehör: Aufbaugestell, Stativ, Multi-Wand-Aufbau	Leichte und flexible Gestaltung und Umrüstung des Arbeitsplatzes
Komplette Energieversorgung, Beleuchtung und/oder Druckluft	Energie dort, wo sie gebraucht wird Im Aufbaustativ obligatorische 35 W Halogenleuchte
Hochwertige Pulverbeschichtung in 11 Standardfarben	Umweltfreundliches Lackierverfahren
2 x Tischbreiten: 1000 & 1500 mm Tischtiefe: 750 mm	Reihen- und Eckkombinationen mittels Anbautischen in verschiedenen Ausführungen realisierbar
6 verschiedene Arbeitsplatten zur Auswahl	Für jeden Anwendungsfall die richtige Lösung
Schwenkarme und Aufbauten	Optimierung der Greifräume
Verkettung mit Röllchenbahnen	Verringert Entfernungen, reduziert den Arbeitstakt und verbessert den Produktionsfluss

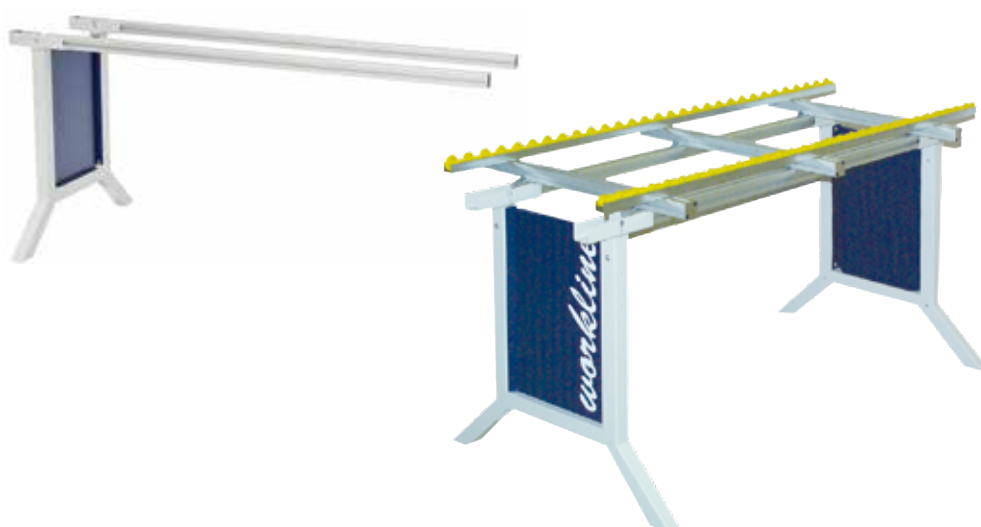



**workline Grundtisch mit Klemmfeststellung**

- Arbeitsplatte Buche Multiplex 25 mm

Art.-Nr.	Maße in mm (BxTxH)	Preis in €
07.75.10	1000 x 750 x 735 - 1100	381,00
07.75.15	1500 x 750 x 735 - 1100	435,00



**workline Anbautisch mit Klemmfeststellung**

- Arbeitsplatte Buche Multiplex 25 mm

Art.-Nr.	Maße in mm (BxTxH)	Preis in €
07.10.15	1000 x 750 x 735 - 1100	293,00
07.15.15	1500 x 750 x 735 - 1100	340,00



**workline Grundtisch mit Klemmfeststellung**

- Arbeitsplatte Buche Multiplex 25 mm
- 1 x Fuß-Fachboden
- 1 x Ablage 3. Ebene

Art.-Nr.	Maße in mm (BxTxH)	Preis in €
07.75.40	1500 x 750 x 735 - 1100	701,00



**workline Grundtisch mit Klemmfeststellung**

- Arbeitsplatte Buche Multiplex 25 mm
- 1 x Schublade 100 mm
- 1 x Fußstütze

Art.-Nr.	Maße in mm (BxTxH)	Preis in €
07.75.25	1000 x 750 x 735 - 1100	653,00



**workline Grundtisch mit Klemmfeststellung**

- Arbeitsplatte Buche Multiplex 25 mm
- 1 x Aufbaugesell
- 1 x Stativ mit 2 x Schuko-Steckdosen und 1 x Halogen-Leuchte

Art.-Nr.	Maße in mm (BxTxH)	Preis in €
07.75.35	1500 x 750 x 735 - 1100	895,00



**workline Grundtisch mit Klemmfeststellung**

- Arbeitsplatte Buche Multiplex 25 mm
- 1 x Aufbaugesell
- 1 x Stativ mit 2 x Schuko-Steckdosen und 1 x Halogen-Leuchte
- 1 x Fußstütze
- 1 x Schublade 100 mm
- 1 x Schwenkarm mit Auflageplatte
- 1 x Schwenkarm mit Loch- und Schlitzwand

Art.-Nr.	Maße in mm (BxTxH)	Preis in €
07.75.27	1500 x 750 x 735 - 1100	1.514,00

## Grund- und Anbaugestelle



WL

1



WL

1

### workline Grundgestell

- Höhenverstellung durch Klemmfeststellung
- Aufrüstung auf Kurbelhöhenverstellung und elektrische Höhenverstellung möglich (siehe Zubehör)

Art.-Nr.	Maße in mm (BxTxH)	Preis in €
07.10.70	1000 x 750 x 735 - 1100	276,00
07.10.75	1500 x 750 x 735 - 1100	293,00

### workline Anbaugestell

- Höhenverstellung durch Klemmfeststellung
- Anbindung an Kurbelhöhenverstellung sowie elektrische Höhenverstellung durch Aufrüstung möglich

Art.-Nr.	Maße in mm (BxTxH)	Preis in €
07.10.72	1000 x 750 x 735 - 1100	188,00
07.15.72	1500 x 750 x 735 - 1100	198,00

## Grund- und Anbautischverbindung



### Eckverbindung bestehend aus:

- 2 x Grundtisch
- 1 x Eck-Arbeitsplatte
- 1 x Verbindung 90°

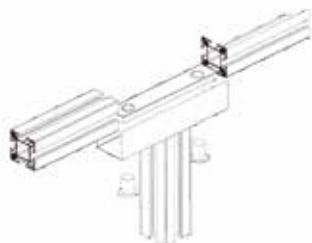

- Tisch-zu-Tisch-Verbindungsstück
- Für Verbindung von Grundtischen

Art.-Nr.	Bezeichnung	Preis in €
07.30.10	1000 mm - 1 Paar	82,00
07.30.15	1500 mm - 1 Paar	97,00
07.30.90	Verbindung 90°	94,00

### Eck-Arbeitsplatte

- Buche Multiplex

Art.-Nr.	Maße in mm (BxTxH)	Preis in €
07.25.90	750 x 750 x 25	91,00

- Spankern Melaminharz

Art.-Nr.	Maße in mm (BxTxH)	Preis in €
07.26.91	750 x 750 x 28	87,00

- EGB leitfähig

Art.-Nr.	Maße in mm (BxTxH)	Preis in €
07.24.91	750 x 750 x 30	170,00

### Eck-Arbeitsplatte

- Buche Multiplex

Art.-Nr.	Maße in mm (BxTxH)	Preis in €
07.27.90	751 x 750 x 25	80,00

- Spankern Melaminharz

Art.-Nr.	Maße in mm (BxTxH)	Preis in €
07.28.91	751 x 750 x 28	82,00

- EGB leitfähig

Art.-Nr.	Maße in mm (BxTxH)	Preis in €
07.29.91	751 x 750 x 30	157,00



**Arbeitsplatte Buche Multiplex**

- Wasserfest, gedämpft nach DIN 68705

Art.-Nr.	Maße in mm (BxTxH)	Preis in €
03.10.25	1000 x 750 x 25	105,00
03.15.25	1500 x 750 x 25	142,00



**Arbeitsplatte Spankern melaminharzbeschichtet**

- Melaminharz-direktbeschichtet
- 4-seitig ABS-Umleimer
- Trägerplatte

Art.-Nr.	Maße in mm (BxTxH)	Preis in €
07.26.10	1000 x 750 x 28	102,00
07.26.15	1500 x 750 x 28	145,00



**Arbeitsplatte EGB-leitfähig**

- Geeignet für alle elektrostatisch gefährdeten Bereiche
- Oberfläche RAL 7035

Art.-Nr.	Maße in mm (BxTxH)	Preis in €
07.24.10/30	1000 x 750 x 30	292,00
07.24.15.30	1500 x 750 x 30	377,00

Zubehör



**Unterhängeblock**

- 1 x Schublade 100 mm

Art.-Nr.	Maße in mm (BxTxH)	Preis in €
07.18.01	380 x 400 x 140	72,00



**Unterhängeblock**

- 1 x Flaschen- und Zwischenhalter
- 2 x Ablagen und Rahmen für Hängeordner

Art.-Nr.	Maße in mm (BxTxH)	Preis in €
07.18.00	380 x 400 x 500	304,00



**Unterhängeblock**

- 2 x Schubladen à 200 mm

Art.-Nr.	Maße in mm (BxTxH)	Preis in €
07.18.02	380 x 400 x 500	336,00



**Unterhängeblock**

- 2 x Schubladen à 100 mm
- 1 x Schublade 200 mm

Art.-Nr.	Maße in mm (BxTxH)	Preis in €
07.18.03	380 x 400 x 500	367,00



**Unterhängeblock**

- 4 x Schubladen à 100 mm

Art.-Nr.	Maße in mm (BxTxH)	Preis in €
07.18.04	380 x 400 x 500	408,00



**Höhenverstellung**

- Voraussetzung für die elektrische Höhenverstellung ist die Kurbelhöhenverstellung

Art.-Nr.	Bezeichnung	Preis in €
07.00.40	Kurbelverstellung Grundtisch 1500	258,00
07.00.41	Kurbelverstellung Anbautisch 1500	156,00
07.00.45	Elektrische Verstellung	566,00
07.00.42	Kurbelverstellung Grundtisch 1000	255,00
07.00.43	Kurbelverstellung Anbautisch 1000	153,00





	1	hL	hydline Kurbelverstellung Tragkraft bis 350 kg
	2	hL	hydline elektrische Höhenverstellung Tragkraft bis 600 kg

Unsere Merkmale	Ihre Vorteile
Stufenlose Höhenverstellung des Antriebes	Individuelle Einstellmöglichkeiten
Aufnahme von großen Kräften und Drehmomenten	Gleichmäßige Belastung bis 600 kg
Sicherheit am Arbeitsplatz	Schnell wirkender Überlastungsschutz durch Druckbegrenzungsventil
Parallel arbeitende lineare Antriebselemente	Gewährleisten einen gleichmäßigen Hub bei hoher Lastaufnahme
Hohe Lebensdauer	Erreicht durch den hydraulischen Antrieb
Hohe Stellgenauigkeit	Reibungsfreier, geräuscharmer Lauf
Stufenlose Höhenverstellung von 700 mm - 1100 mm	Flexible Einstellung der Arbeitshöhe
Optimale Arbeitsbedingungen	Anpassung an Körpergröße für Sitz-, wie für Stehpositionen
2 x Tischbreiten: 1500 & 2000 mm, Tischtiefe: 750 mm	Kombinationen mit Stativ und Multi-Wand-Aufbau optimieren das Konzept
Stellfüße für Niveaueausgleich	Einfache Anpassung an Bodenebenenheiten



**hydraulik hat:**

- Stufenlose Höhenverstellung des Antriebes
- Sehr große Kräfte und Drehmomente
- Sicher und schnell wirkender Überlastungsschutz durch Druckbegrenzungsventil
- Hohe Leistungsdichte im Vergleich zu Elektromotoren
- Realisierung parallel arbeitender linearer Antriebselemente
- Hohe Lebensdauer
- Hohe Stellgenauigkeit
- Gleichförmige Bewegung



Stehend arbeiten, kleines Werkstück und große Arbeitshöhe



Sitzend in Stehhöhe arbeiten, kleines Werkstück und große Arbeitshöhe



Stehend arbeiten, großes Werkstück und geringe Arbeitshöhe



Sitzend in Sitzhöhe arbeiten, kleines Werkstück und geringe Arbeitshöhe

### Ergonomie am Arbeitsplatz

Der Arbeitsplatz, der sich individuell der jeweiligen Körpergröße Ihrer Mitarbeiter anpasst. Optimale Arbeitsbedingungen als Sitz- und Stehplatz. Arbeitsplatte aus Buche Multiplex 40 mm.



hL  
1

hL  
2

#### Multi-Wand-Aufbau

- 2 x Tragsäulen
- 1 x Energieleiste mit 3 x Schuko-Steckdosen und Ein-/Ausschalter
- 2 x Druckluftanschlüsse 1/4"
- 1 x Lochwand
- 1 x Magnetwand
- 1 x Fachboden 320 mm
- 1 x Obergestell
- 1 x Geräteschiene
- 1 x Beleuchtung 2 x 36 W

Art.-Nr.	Maße in mm (BxTxH)	Preis in €
03.900.15.60	1500 x 750 x 1250	972,20
03.15.40HV	Kurbelhöhenverstellung 1500 x 750 x 700 - 1100	2.084,00
03.15.40HVS	Elektrische Höhenverstellung 1500 x 750 x 700 - 1100	2.736,00



kg  
600

hL  
2

#### hydline Schwerlasttisch

- hydline-Schwerlasttisch (03.15.40 HV) elektrisch höhenverstellbar
- Stativ-Aufbau mit 2 x Schwenkarmen und 2 x Loch- und Schlitzwänden
- Beleuchtung links und rechts je 2 x 36 W
- Schwenkbar
- 1 x Halogenleuchte
- 2 x Schuko-Steckdosen
- 1 x Druckluft 1/4"
- 1 x Fußstütze
- 1 x Stehhilfe
- 1 x mobiler Schubladenschrank 555 x 736 x 990 mm mit 2 x Schubladen à 100 mm, 2 x Schubladen à 150 mm, 1 x Schublade à 200 mm

Art.-Nr.	Maße in mm (BxTxH)	Preis in €
03.15.40.07	1500 x 750 x 700 - 1100	5.901,00

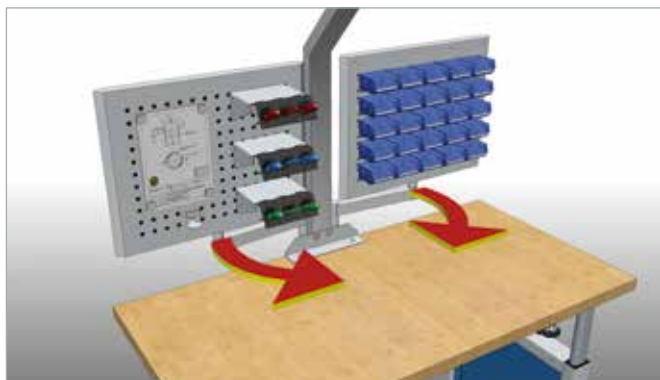

Bewegliche Schwenkarme gewährleisten freie Gestaltung der Greifräume

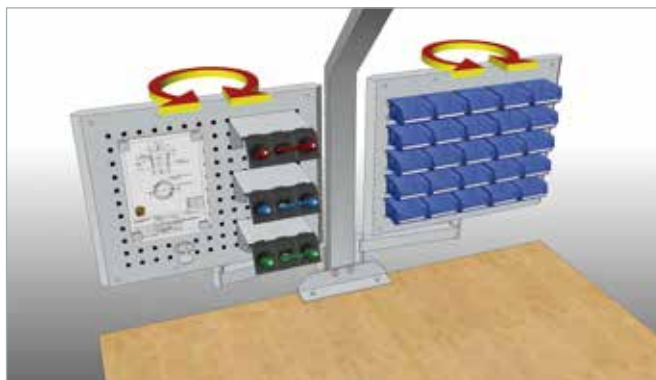

360°-drehbare Schwenkarmeinsätze bieten höchste Flexibilität bei der auszuführenden Arbeit.



**hydline Schwerlasttisch**

- Kurbelhöhenverstellung
- Maximale Tragkraft 350 kg



Art.-Nr.	Maße in mm (BxTxH)	Tischplatte	Stärke in mm	Preis in €
03.15.40HV	1500 x 750 x 700 - 1100	Multiplex	40	2.084,00
03.15.50HV	1500 x 750 x 700 - 1100	Multiplex	50	2.140,00
H 03.15.40HV	1500 x 750 x 700 - 1100	MDF - HPL	40	2.154,00
H 03.15.50HV	1500 x 750 x 700 - 1100	MDF - HPL	50	2.193,00
03.20.40HV	2000 x 750 x 700 - 1100	Multiplex	40	2.150,00
03.20.50HV	2000 x 750 x 700 - 1100	Multiplex	50	2.224,00
H 03.20.40HV	2000 x 750 x 700 - 1100	MDF - HPL	40	2.236,00
H 03.20.50HV	2000 x 750 x 700 - 1100	MDF - HPL	50	2.257,00



**hydline Schwerlasttisch**

- Hydraulisch mit elektrischer Steuerung verstellbar
- Maximale Tragkraft 600 kg



Art.-Nr.	Maße in mm (BxTxH)	Tischplatte	Stärke in mm	Preis in €
03.15.40HVS	1500 x 750 x 700 - 1100	Multiplex	40	2.736,00
03.15.50HVS	1500 x 750 x 700 - 1100	Multiplex	50	2.802,00
H 03.15.40HVS	1500 x 750 x 700 - 1100	MDF - HPL	40	2.823,00
H 03.15.50HVS	1500 x 750 x 700 - 1100	MDF - HPL	50	2.866,00
03.20.40HVS	2000 x 750 x 700 - 1100	Multiplex	40	2.813,00
03.20.50HVS	2000 x 750 x 700 - 1100	Multiplex	50	2.888,00
H 03.20.40HVS	2000 x 750 x 700 - 1100	MDF - HPL	40	2.866,00
H 03.20.50HVS	2000 x 750 x 700 - 1100	MDF - HPL	50	2.921,00



Freie Einstellbarkeit der Systemleuchten, die direkt am Stativ befestigt werden.



Steckdosen, Druckluftanschlüsse und eine Halogenlampe sind im Stativ integriert. Dadurch wird der Platz gespart, den eine zusätzliche Energieleiste benötigen würde.



### Stativ

- Für Aufbauten mit 2 x Schuko-Steckdosen und 1 x Halogenbeleuchtung 35 W
- Inklusive Befestigungsplatte für Montage an der Tischplatte

Art.-Nr.	Bezeichnung	Preis in €
07.40.05	–	439,00



### Energiezufuhr (unter der Arbeitsplatte)

Art.-Nr.	Bezeichnung	Preis in €
07.40.03	Steckdosenleiste	111,00
07.40.07	Druckluftanschluss 1/4"	55,00



### Beleuchtung links und rechts

- Inklusive Befestigung
- Kompakt-Leuchtstofflampe 2 x 36 W
- Länge 492 mm - Waldmann

Art.-Nr.	Bezeichnung	Preis in €
03.960.13	–	921,00



### Laufwagen

Art.-Nr.	Bezeichnung	Preis in €
03.900.01	–	4,00



### Federzugbalancer

- Für alle Arten von tragbaren Geräten und Werkzeugen
- Auszug 1600 mm

Art.-Nr.	Tragkraft in kg	Preis in €
03.900.44	0,4 - 1,0	87,00
03.900.45	1,0 - 2,0	94,00
03.900.46	2,0 - 3,0	101,00



### Federzug mit Schlauch

- Druck max. 8 bar
- 30 l/min
- Beidseitig R 1/4"
- Auszug 1400 mm

Art.-Nr.	Tragkraft in kg	Preis in €
03.900.60	0,4 - 0,8	255,00
03.900.61	0,8 - 1,5	261,00
03.900.62	1,2 - 2,5	267,00

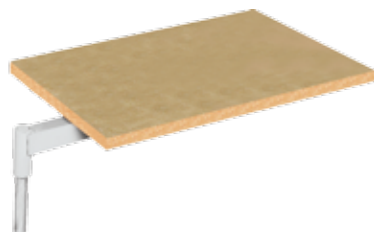

### Schwenkarm mit Auflageplatte

- Auflageplatte Buche Multiplex
- Traglast 25 kg
- Nicht zur Montage an der Multi-Wand geeignet

Art.-Nr.	Maße in mm (BxTxH)	Preis in €
07.45.11	600 x 300 x 25	122,00



### Schwenkarm mit Ablagewanne

- Traglast 25 kg
- Nicht zur Montage an der Multi-Wand geeignet

Art.-Nr.	Maße in mm (BxTxH)	Preis in €
07.45.16	400 x 300 x 48	125,00



### Schwenkarm mit Dokumentenhalter DIN A4

- Mit Abrollleiste unten
- Nicht zur Montage an der Multi-Wand geeignet

Art.-Nr.	Maße in mm (BxTxH)	Preis in €
07.45.30	310 x 156 x 310	128,00





**Schwenkarm mit Loch- und Schlitzwand**

- Für Haken und Kleinteilekästen
- Nicht zur Montage an der Multi-Wand geeignet

Art.-Nr.	Maße in mm (BxTxH)	Preis in €
07.40.15	600 x 500 x 45	279,00



**Sichtlagerkästen**

- 15 Stück

Art.-Nr.	Maße in mm (BxTxH)	Preis in €
07.45.26	–	35,00



**Halteschiene für Sichtlagerkästen**

- Zur Montage an der Lochwand

Art.-Nr.	Maße in mm	Preis in €
03.900.05	450	7,90
03.900.06	300	6,40



**Ordnerhalter**

- Zur Montage an der Tragsäule

Art.-Nr.	Maße in mm (BxTxH)	Preis in €
03.900.40	120 x 300 x 340	56,40



**Taschenhalter**

- Zur Montage an der Arbeitsplatte

Art.-Nr.	Maße in mm (BxTxH)	Preis in €
03.900.41	40 x 30 x 70	16,30



**Flaschenhalter**

- Zur Montage an der Lochwand und der Arbeitsplatte

Art.-Nr.	Maße in mm	Preis in €
03.900.43	Ø 90 x 70	21,00



**Rollenhalter**

- Zur Montage an der Lochwand und der Arbeitsplatte

Art.-Nr.	Maße in mm (BxTxH)	Preis in €
03.900.42	140 x 106 x 71	22,00



**Werkzeugaufnahme**

- Zur Montage an der Lochwand

Art.-Nr.	Maße in mm (BxTxH)	Preis in €
03.900.50	–	44,10



**Hakensortiment**

Art.-Nr.	Bezeichnung	Preis in €
03.83.395	31-teilig	94,80

# Packtische - Arbeitsplatzlinie

## Packtische – Kombinationen aus der Praxis

- Stabile Vierkant-Stahlrohrgestelle 40 x 40 mm
- Platte Buche Multiplex 25 mm
- Inkl. Fachboden für Formulare und Utensilien
- Kartonmagazin an Tragsäulen höhenverstellbar
- Niveaueausgleich bei Bodenunebenheiten



### Packtisch einfach

- 1 x Grundtisch (Höhe 820 mm)
- 2 x Tragsäulen
- 1 x Fachboden 600 mm, gelocht
- 1 x Fachboden 350 mm
- 1 x Haltebügel 250 mm
- 1 x Haltebügel 450 mm

Art.-Nr.	Maße in mm (BxTxH)	Preis in €
03.PT3415	1500 x 930 x 1846	741,00
03.PT2000-1	2000 x 930 x 1846	822,00



### Packtisch doppelt

- 2 x Grundtische (Höhe 820 mm)
- 2 x Tragsäulen
- 1 x Fachboden 600 mm, gelocht
- 1 x Fachboden 350 mm
- 1 x Haltebügel 250 mm
- 1 x Haltebügel 450 mm

Art.-Nr.	Maße in mm (BxTxH)	Preis in €
03.PT3418	1500 x 1500 x 1846	1.103,00
03.PT2000-2	2000 x 1500 x 1846	1.169,00

## Packtische – Zubehör zur individuellen Konfiguration

- Inklusive Befestigungsmaterial

Art.-Nr.	Bezeichnung	Maße in mm (BxTxH)	Preis in €
03.PT2941	Tischverbindung mittig	1980 x 300 x 25	107,00
03.PT2943	Tragsäule links	60 x 30 x 1026	51,00
03.PT2944	Tragsäule rechts	60 x 30 x 1026	51,00
03.PT1545	Fachboden, ungelocht	1414 x 350 x 30	77,00
03.PT2945	Fachboden, ungelocht	1914 x 350 x 30	84,00
03.PT1546	Fachboden, gelocht	1414 x 600 x 30	138,00
03.PT2946	Fachboden, gelocht	1914 x 600 x 30	150,00
03.PT2955	Haltebügel	574 x 450 x Ø 8	15,60
03.PT2954	Haltebügel	574 x 250 x Ø 8	13,30

- Zur individuellen Zusammenstellung



#### Grundtisch Packstation 1

- Arbeitsplatte Buche Multiplex 25 mm
- 1 x Grundtisch
- Niveaueausgleich

Art.-Nr.	Maße in mm (BxTxH)	Preis in €
03.PT3414	1500 x 930 x 820	398,00
03.PT3416	1500 x 750 x 820	378,00

Art.-Nr.	Maße in mm (BxTxH)	Preis in €
03.PT3425	2000 x 930 x 820	460,00
03.PT3426	2000 x 750 x 820	399,00



#### Beistellwagen

- Zentralverriegelung über Zylinderschloss
- VA 100 %
- Traglast je Schublade 50 kg
- 4 x Lenkrollen Ø 80 mm
- 2 x mit Feststeller
- 3 x Schubladen à 100 mm
- 1 x Schublade 200 mm

Art.-Nr.	Maße in mm (BxTxH)	Preis in €
46.301M80	530 x 500 x 744	582,00

# Packtische - Arbeitsplatzlinie

## Packtisch

- Stabile Tischkonstruktion mit Niveauegleich
- Arbeitsplatte melaminharzbeschichtet 25 mm
- Flächenbelastbarkeit bis 200 kg
- Ablagen der Tischanbauten aus verzinktem Stahlblech
- Schneidvorrichtung mit Wechselkassette
- Klinge titanbeschichtet
- Hohe Funktionalität
- Ausgewähltes Zubehörprogramm

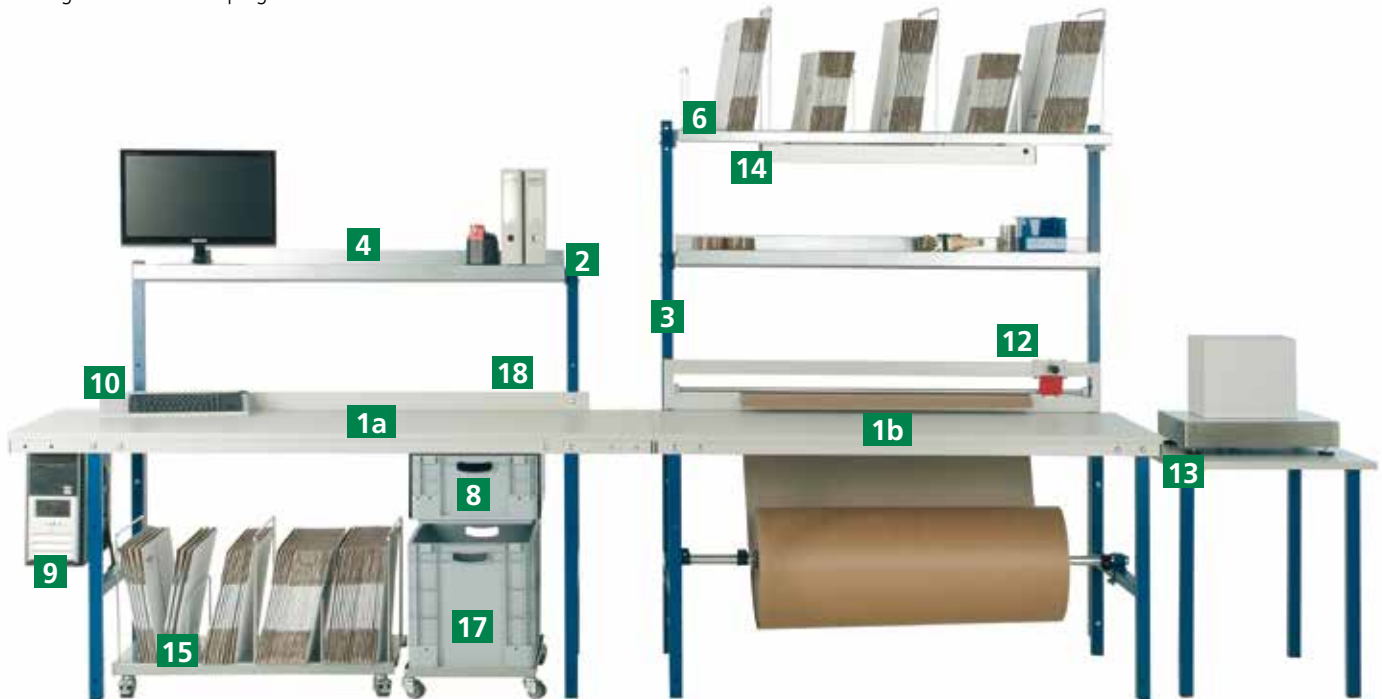

Pos.	Art.-Nr.	Maße in mm (BxTxH)	Beschreibung	Preis in €
1a	03.PT01	2000 x 800 x 850	Packtisch 2000, Arbeitsplatte melaminharzbeschichtet 25 mm, Flächenbelastung bis 200 kg	568,00
1b	03.PT02	1600 x 800 x 850	Packtisch 1600, Arbeitsplatte melaminharzbeschichtet 25 mm, Flächenbelastung bis 200 kg	544,00
2	03.PT03	40 x 40 x 1285	Befestigungsholm kurz, paarweise	91,00
3	03.PT04	40 x 40 x 1770	Befestigungsholm lang, paarweise	99,00
4	03.PT05	1425 x 230 x 118	Formularablage aus verzinktem Stahlblech	149,00
o.Abb.	03.PT06	1425 x 400 x 64	Ablagebord aus verzinktem Stahlblech	210,00
6	03.PT07	1425 x 500 x 445	Anbaumagazin aus verzinktem Stahlblech, inklusive 6 x Fachteilern	295,00
o.Abb.	03.PT08	1525 x 650 x 19	Zwischenboden aus Holz, max. Flächenbelastung 100 kg	231,00
8	03.PT09	420 x 600 x 230	Schublade aus Kunststoff, Führung aus verzinktem Stahlblech	199,00
9	03.PT10		PC-Halter, Befestigung per Gurtsystem	115,00
10	03.PT11	480 x 210 x 56	Tastaturablage, pulverbeschichtetes Stahlblech	105,00
o.Abb.	03.PT12	200 x 100 x 100	TFT-Halter, VESA 75 / 100 mm	178,00
12	03.PT13	1500 x 175 x 20	Anbauschneidvorrichtung, Schnittbreite 1250 mm inkl. Achssatz	500,00
13	03.PT14	650 x 800 x 765	Beistelltisch	297,00
14	03.PT15	900 x 135 x 60	Arbeitsplatzbeleuchtung	430,00
15	03.PT16	880 x 500 x 515	Untertisch - Kartonmagazin, inklusive 5 x Fachteilern, mobil	322,00
o.Abb.	03.PT17	600 x 490 x 675	Schubladeneinheit, inklusive 4 x Schubladen, mobil	833,00
17	03.PT18	610 x 416 x 495	Container, mobil	259,00
18	03.PT19	1590 x 60 x 25	Rückwandbord	74,00
o.Abb.	03.PT20	600 x 490 x 675	Schrankeinheit mit 1 x Tür, 1 x Schublade	605,00

- Schneidständer für Pappe, Luftpolsterfolien, Schaumfolie etc.
- Leicht auswechselbare Messerkassette
- Rundmesser für Papier, Wellpappe, etc.
- Klängenmesser für Folien, Weich- und Luftpolsterfolien



**Abrollbock, fahrbar**

- Max. Gewicht pro Rolle 200 kg
- Max. Rollen-Ø 500 mm

Art.-Nr.	Schnittbreite in mm	Preis in €
07.23107	750 / 1000 x 600 x 400	406,00
07.23110	1000 / 1250 x 600 x 400	431,00
07.23112	1250 / 1500 x 600 x 400	457,00



**Doppel-Schneidständer waagrecht**

- Austrittshöhe stufenlos einstellbar
- Max. Rollen-Ø je 800 mm
- Max. ges. 130 kg

Art.-Nr.	Schnittbreite in mm	Preis in €
07.26407	750 / 1120 x 920 x 1665	926,00
07.26410	1000 / 1370 x 920 x 1665	961,00
07.26412	1250 / 1620 x 920 x 1665	998,00
07.26416	1600 / 1970 x 920 x 1665	1.136,00
07.26418	1800 / 2170 x 920 x 1665	1.279,00



**Anbau-Schneidvorrichtung**

- Austrittshöhe: 890 mm
- Max. Rollen-Ø 750 mm
- Max. 200 kg

Art.-Nr.	Schnittbreite in mm	Preis in €
07.55107	750 / 1020 x 250 x 1280	689,00
07.55110	1000 / 1270 x 250 x 1280	706,00
07.55112	1250 / 1520 x 250 x 1280	731,00



**Schneidständer waagrecht**

- Austrittshöhe stufenlos einstellbar
- Max. Rollen-Ø 800 mm
- Max. 100 kg

Art.-Nr.	Schnittbreite in mm	Preis in €
07.26207N	750 / 1120 x 920 x 1165	479,00
07.26210N	1000 / 1370 x 920 x 1165	509,00
07.26212N	1250 / 1620 x 920 x 1165	539,00
07.26216N	1600 / 1970 x 920 x 1165	592,00
07.26218N	1800 / 2170 x 920 x 1165	659,00



**Tisch-Schneidergerät**

- Austrittshöhe: 890 / 1215 mm
- Max. Rollen-Ø 500 mm
- Max. 200 kg

Art.-Nr.	Schnittbreite in mm	Preis in €
07.25607	750 / 1000 x 360 x 350	753,00
07.25610	1000 / 1250 x 360 x 350	786,00
07.25612	1250 / 1500 x 360 x 350	811,00
07.25716	1600 / 1850 x 360 x 350	843,00



**Schneidständer senkrecht**

- Max. Rollen-Ø 700 mm
- Max. 200 kg

Art.-Nr.	Schnittbreite in mm	Preis in €
07.35110	1000 / 700 x 780 x 1300	625,00
07.35112	1250 / 700 x 780 x 1550	656,00
07.35116	1600 / 700 x 780 x 1900	681,00
07.35118	1800 / 700 x 780 x 2100	843,00
07.35120	2000 / 700 x 780 x 2300	866,00



# Work-Office - Arbeitsplatzlinie

## Work-Office Arbeitsplatzsystem

- Das Arbeitsplatzsystem Work-Office zeichnet sich durch eine Vielzahl von Variationen aus
- Es ist stufenlos höhenverstellbar von 670 - 1030 mm
- Die im Baukastensystem ausbaubaren Stahlrohrgestelle (45 x 45 mm) lassen sich in Reihe sowie über Eck verbinden
- Gesamttragfähigkeit 200 kg



### Work-Office - Grundgestell 600

Art.-Nr.	Maße in mm (BxTxH)	Preis in €
03.8756.250P	750 x 600 x 670 - 1030	189,00
03.8106.250P	1000 x 600 x 670 - 1030	201,00
03.8146.250P	1500 x 600 x 670 - 1030	229,00
03.8196.250P	2000 x 600 x 670 - 1030	243,00

### Work-Office - Grundgestell 750

Art.-Nr.	Maße in mm (BxTxH)	Preis in €
03.875.250P	750 x 750 x 670 - 1030	193,00
03.810.250P	1000 x 750 x 670 - 1030	206,00
03.814.250P	1500 x 750 x 670 - 1030	233,00
03.819.250P	2000 x 750 x 670 - 1030	247,00



### Work-Office - Anbaugestell 600

- Für Reihen- und Eckkombinationen

Art.-Nr.	Maße in mm (BxTxH)	Preis in €
03.8756.1.250P	750 x 600 x 670 - 1030	162,00
03.8106.1.250P	1000 x 600 x 670 - 1030	171,00
03.8146.1.250P	1500 x 600 x 670 - 1030	199,00
03.8196.1.250P	2000 x 600 x 670 - 1030	213,00

### Work-Office - Anbaugestell 750

- Für Reihen- und Eckkombinationen

Art.-Nr.	Maße in mm (BxTxH)	Preis in €
03.875.1.250P	750 x 750 x 670 - 1030	165,00
03.810.1.250P	1000 x 750 x 670 - 1030	171,00
03.814.1.250P	1500 x 750 x 670 - 1030	199,00
03.819.1.250P	2000 x 750 x 670 - 1030	214,00



**Buche Multiplex Werkbankplatte**

- Wasserfest
- Gedämpft nach DIN 68705

Plattenstärke	25	
Art.-Nr.	Maße in mm	Preis in €
03.7560.25	750 x 600	72,00
03.1060.25	1000 x 600	86,00
03.1560.25	1500 x 600	144,00
03.2060.25	2000 x 600	192,00
03.7575.25	750 x 750	90,00
03.10.25	1000 x 750	105,00
03.15.25	1500 x 750	142,00
03.20.25	2000 x 750	184,00



**Spankernplatte melaminharz-direktbeschichtet**

- Melaminharz-direktbeschichtet
- 4-seitig, ABS-Umleimer
- Trägerplatte Spanplatte mit Schichtstoffbelag
- Oberfläche abriebfest und pflegeleicht

Plattenstärke	28	
Art.-Nr.	Maße in mm	Preis in €
M 03.7560.28	750 x 600	62,00
M 03.1060.28	1000 x 600	83,00
M 03.1560.28	1500 x 600	124,00
M 03.2060.28	2000 x 600	165,00
M 03.7575.28	750 x 750	79,00
07.26.10	1000 x 750	102,00
07.26.15	1500 x 750	145,00
07.26.20	2000 x 750	181,00



**EGB-leitfähige Werkbankplatte**

- Geeignet für alle elektrostatisch gefährdeten Bereiche
- Oberfläche RAL 7035

Plattenstärke	30	
Art.-Nr.	Maße in mm	Preis in €
E 0 3.7560.30	750 x 600	138,00
E 03.1060.30	1000 x 600	230,00
E 03.1560.30	1500 x 600	276,00
E 03.2060.30	2000 x 600	369,00
E 03.7575.30	750 x 750	173,00
07.24.10/30	1000 x 750	292,00
07.24.15/30	1500 x 750	377,00
07.24.20/30	2000 x 750	434,00



**MDF-Platte mit 2,5 mm Linoleumbelag**

- Mit 2,5 mm Linoleumbelag
- Beständig gegen Fette und Öle
- Antistatisch
- 4-seitig, ABS-Umleimer

Plattenstärke	30	
Art.-Nr.	Maße in mm	Preis in €
L 03.675.30	750 x 600	121,00
L 03.610.30	1000 x 600	162,00
L 03.615.30	1500 x 600	243,00
L 03.620.30	2000 x 600	325,00
L 03.75.30	750 x 750	152,00
L 03.10.30	1000 x 750	203,00
L 03.15.30	1500 x 750	307,00
L 03.20.30	2000 x 750	326,00



**MDF-Platte mit 0,7 mm HPL-Belag**

- Mit 0,7 mm HPL Belag
- Hoher Abriebwiderstand
- 4-seitig, ABS-Umleimer

Plattenstärke	30	
Art.-Nr.	Maße in mm	Preis in €
H 03.7560.30	750 x 600	97,00
H 03.1060.30	1000 x 600	129,00
H 03.1560.30	1500 x 600	193,00
H 03.2060.30	2000 x 600	258,00
H 03.7575.30	750 x 750	121,00
H 03.10.30	1000 x 750	161,00
H 03.15.30	1500 x 750	238,00
H 03.20.30	2000 x 750	277,00



**MDF-Platte mit 2,5 mm Trovidurbelag**

- Mit robustem, strapazierfähigem Kunststoffbelag 2,5 mm (Trovidur)
- 4-seitig
- ABS-Umleimer
- Schwer entflammbare Oberfläche
- Beständig gegen Salzlösungen, Säuren und Alkalien

Plattenstärke	30	
Art.-Nr.	Maße in mm	Preis in €
T 03.675.30	750 x 600	125,00
T 03.610.30	1000 x 600	167,00
T 03.615.30	1500 x 600	251,00
T 03.620.30	2000 x 600	334,00
T 03.75.30	750 x 750	155,00
T 03.10.30	1000 x 750	198,00
T 03.15.30	1500 x 750	299,00
T 03.20.30	2000 x 750	314,00

# Mobile Logistik-Systeme





maxmobile 1

Seite 228



maxmobile 2

Seite 233



Schubladen - Werkzeugeinsätze

Seite 239



Mobile Schubladenschränke

Seite 243



Mobile Werkbänke

Seite 251



Mobile Computer-, Mess- und Prüfplätze

Seite 261



Bestückungswagen

Seite 268



Sonstige Mobile

Seite 272

# Mobile Logistik-Systeme

## maxmobile 1

- 100 % Vollauszug der Schubladen bei max. 35 kg Belastung
- Zentralverriegelung
- Präzise Arretierung und Selbsteinzug
- Umlaufender Ramm- und Fersenschutz
- Fahrwerk mit 2 x Bock- und 2 x Lenkrollen mit Feststeller Ø 100 mm
- Reichhaltiges Sortiment an Einteilungsmaterial
- Umfangreiches Zubehör für jede Anwendung
- Auflagefläche aus Kunststoff mit eingeformten Kleinteileflächen und ergonomischen Griffen
- Auflagefläche hat hohe Beständigkeit gegen Chemikalien und Öl
- Auflagefläche wahlweise in Kunststoff- oder Buche-Multiplex-Ausführung
- Pulverbeschichtung in 11 Standardfarben (Farbkombinationen möglich)
- Maximale Raumeinteilung
- Maximale Mobilität
- Maximale Arbeitsfläche
- Maximale Funktionalität
- Maximaler Fahrspaß
- Maximale Vielseitigkeit
- Maximale Farben-Auswahl
- Maximale Kombi-Möglichkeiten
- Maximale Zubehör-Auswahl
- Maximaler Zugriff
- Maximale Sicherheit
- Maximale Ergonomie

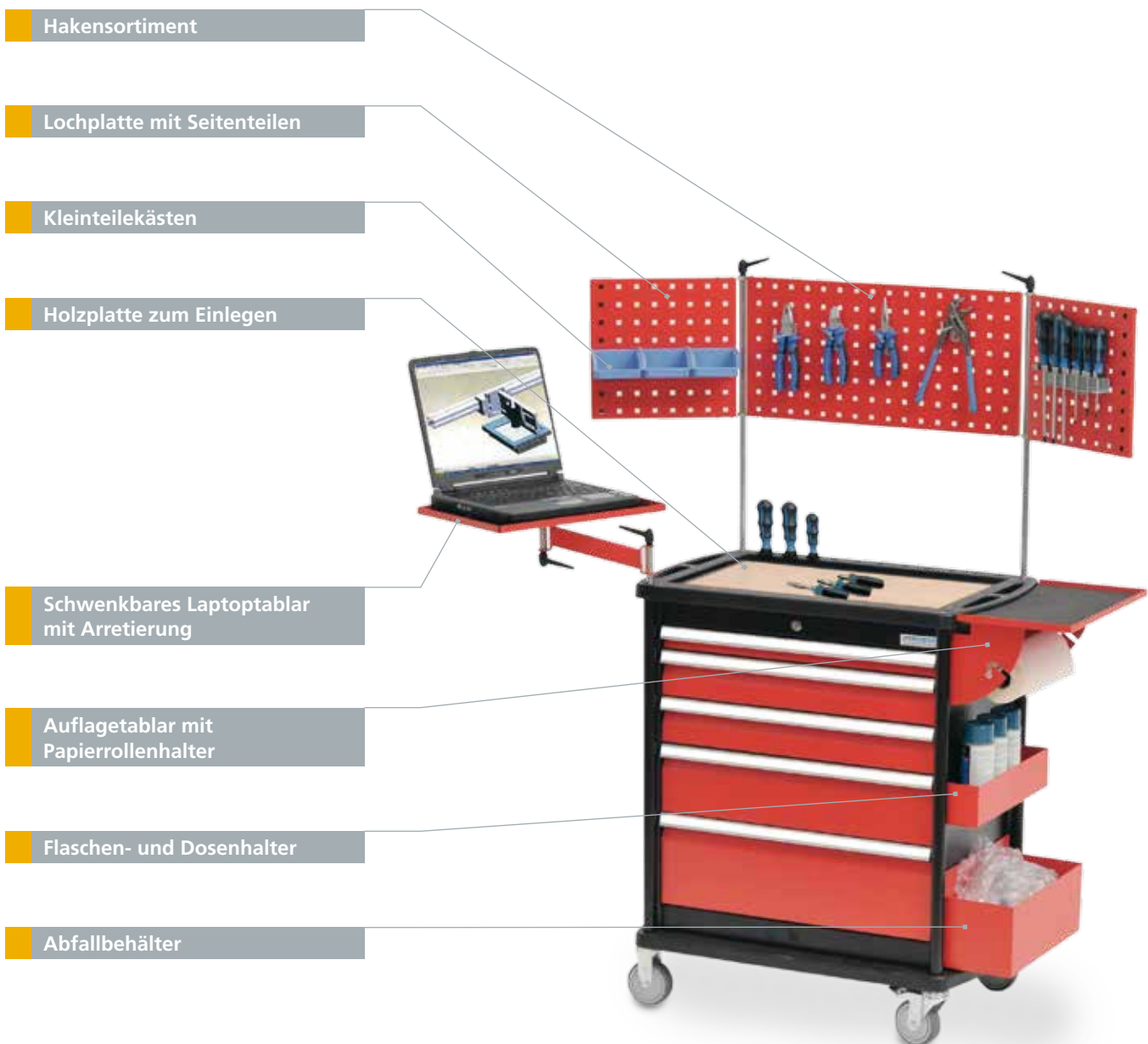





# Mobile Logistik-Systeme

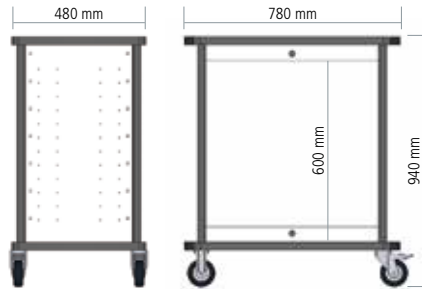

## maxmobile 1

- 2 x Flügeltüren, innen hinterlegt mit je 1 x Lochplatte
- 1 x Fachboden

Art.-Nr.	Maße in mm (BxTxH)	Preis in €
08.88.03	780 x 480 x 940	415,00

## Leergehäuse maxmobile 1

- Zur individuellen Bestückung

Art.-Nr.	Maße in mm (BxTxH)	Preis in €
08.88.10	780 x 480 x 940	268,00

## Schubladen

- 100 % Auszug bei 35 kg Tragkraft

Art.-Nr.	Maße in mm (BxTxH)	Preis in €
08.88.60	600 x 300 x 50	46,00
08.88.61	600 x 300 x 100	49,00
08.88.62	600 x 300 x 150	53,50
08.88.63	600 x 300 x 200	58,00



## maxmobile 1

- 4 x Schubladen
- 1 x Seitenblende

Art.-Nr.	Maße in mm (BxTxH)	Preis in €
08.88.91	780 x 480 x 940	482,00



## maxmobile 1

- 6 x Schubladen
- 1 x Seitenblende

Art.-Nr.	Maße in mm (BxTxH)	Preis in €
08.88.93	780 x 480 x 940	575,00



## maxmobile 1

- 6 x Schubladen
- 1 x Seitenblende

Art.-Nr.	Maße in mm (BxTxH)	Preis in €
08.88.92	780 x 480 x 940	562,00

## Schubladeneinsätze R 24-12, Innenmaß 600 x 300 mm



- 2 x MP mit 2 Mulden
- 4 x MP mit 3 Mulden
- 2 x MP mit 4 Mulden
- 4 x Stw für 2 Mulden
- 12 x Stw für 3 Mulden
- 8 x Stw für 4 Mulden

- Schaumstoffplatte

- 3 x MF 300 mm
- 8 x TW 150 mm

- 2 x MF 300 mm
- 6 x TW 200 mm

- 4 x KTK 150 x 150 mm
- 6 x KTK 75 x 150 mm
- 4 x KTK 75 x 75 mm

Art.-Nr.	Front	Preis in €
08.88.30	50	40,00

Art.-Nr.	Front	Preis in €
08.88.41	100	19,50

Art.-Nr.	Front	Preis in €
08.88.36	100	25,00
08.88.37	150	26,50
08.88.42	200	27,50

Art.-Nr.	Front	Preis in €
08.88.38	100	18,00
08.88.39	150	19,00
08.88.43	200	20,00

Art.-Nr.	Front	Preis in €
08.88.34	50	25,50
08.88.35	100	30,00



**Holzplatte Buche Multiplex**

- Zum Einlegen in die Kunststoff-Ablagefläche

Art.-Nr.	Maße in mm (BxTxH)	Preis in €
08.88.70	570 x 280 x 15	38,00



**Auflagetablar**

- Mit Papierrollenhalter

Art.-Nr.	Maße in mm	Preis in €
08.88.72	435 x 200	39,00



**Schwenkbares Laptop-Tablar**

- Mit Arretierung

Art.-Nr.	Maße in mm	Preis in €
08.88.73	300 x 420	77,00



**Flaschen- und Dosenhalter**

- Wird seitlich eingehängt

Art.-Nr.	Maße in mm (BxTxH)	Preis in €
08.88.74	380 x 90 x 85	13,50



**Dokumentenhalter**

- Wird seitlich eingehängt

Art.-Nr.	Maße in mm (BxTxH)	Preis in €
08.88.75	380 x 45 x 190	14,50



**Abfallbehälter**

- Wird seitlich eingehängt

Art.-Nr.	Maße in mm (BxTxH)	Preis in €
08.88.76	375 x 170 x 150	25,30

**Schubladen-Werkzeugeinsätze**

**Hammer, Feilen, Meißel und Sägen-Satz 16-tlg.**

- Inlett zweifarbig schwarz/blau
- Metallsägebogen, 250 mm
- Werkzeugsatz, 6 tlg.
- Plastik Fühlerlehren, 100 mm Blattverschr., 20 X 2-40/100
- Werkstattfeile DIN 7261 A, 200 mm flach dreikant, rund, vierkant und halbrund
- Stahlbandmaß 3 m
- Schlosserhammer, DIN 1041, 500 g
- Kunststoff-Treib- und Ausbeulhammer, 32 mm



Art.-Nr.	Maße in mm	Preis in €
08.88.203	600 x 300	173,00

**1/4"-12"-Steckschlüssel-Satz 71-tlg.**

- Inlett zweifarbig schwarz/blau
- 1/2"-Umschaltknarre 270 mm
- 1/2"-Verlängerung 75 und 250 mm
- 1/2"-Kardangelenk 75 mm
- 1/4"-Umschaltknarre
- Sicherheitsverbindung 140 mm
- 1/2"-Einsatz, 6-kt. 10, 11, 12, 13, 14, 15, 16, 17, 19, 22, 24, 27, 30, 32 mm
- 1/4"-Verlängerung, DIN 3123, 50 und 100 mm
- 1/4"-Steckgriff, DIN 3122, 150 mm
- 1/4"-Einsatz, 6-kt. 4, 4,5, 5, 5,5, 6, 7, 8, 9, 10, 11, 12, 13, 14 mm
- 1/4"-Einsatz innen-TORX, TX 8, 10, 15, 20, 25, 27, 30, 40
- 1/4"-Einsatz außen-TORX, E 4, 5, 6, 7, 8, 10, 11
- 1/4"-Einsatz Kreuzschlitz, PH 1, 2, 3
- 1/4"-Einsatz Schlitz, 4 x 25, 5,5 x 25, 7 x 25 mm
- 6-kt.-Winkel.-Dr., lang, Kugelk., 9-tlg, 1,5 - 10 mm



Art.-Nr.	Maße in mm	Preis in €
08.88.205	600 x 300	408,00

**Schlüsselsatz 21-tlg.**

- Inlett zweifarbig schwarz/blau
- Ringmaulschlüssel, DIN 3113 A 6, 7, 8, 9, 10, 11, 12, 13, 14, 17, 19, 22, 24 mm
- Doppelringschlüssel, DIN 838 6 x 7, 8 x 9, 10 x 11, 12 x 13, 14 x 15, 16 x 17, 18 x 19, 20 x 22 mm



Art.-Nr.	Maße in mm	Preis in €
08.88.204	600 x 300	210,00

**Zangen-Schraubendreher-Satz 14-tlg.**

- Inlett zweifarbig schwarz/blau
- Kreuz-Schr., Pozi., DIN ISO 8764-1/-2, PZ 1, 2, 3
- Kreuz-Schraubendr., DIN ISO 8764-1/-2,
- PH 1, 2, 3; Werkst.-Schraubendreher, DIN 5265, D, 6,5 x 150, 5,5 x 125, 6,5 x 125 mm
- Wasserpumpenzange, ISO 8976, B, 240 mm
- Kraft-Kombizange, DIN ISO 5746, 7" - 180 mm
- Seitenschneider, DIN ISO 5749, 6.1/4" / 160 mm
- Telefonzange, ISO 5745, gerade, 6.3/4" / 170 mm
- Universal-Grip-Zange, 10" / 250 mm



Art.-Nr.	Maße in mm	Preis in €
08.88.206	600 x 300	245,00

# Mobile Logistik-Systeme

## maxmobile 1 – Zubehör



### Lochseitenwand

- Wird seitlich eingehängt

Art.-Nr.	Preis in €
08.88.79	41,00



### Seitenblende

- Halbrund, wird seitlich eingehängt

Art.-Nr.	Preis in €
08.88.81	25,00



### Lochplatte

- Mit schwenkbaren Seitenteilen

Art.-Nr.	Maße in mm	Preis in €
08.88.77	1250 x 300	138,00



### Hakensortiment

- 31-teilig

Art.-Nr.	Maße in mm (BxTxH)	Preis in €
03.83.397	–	94,80



### Halteschiene für Sichtlagerkästen

- Zum Einhängen an der Lochwand

Art.-Nr.	Maße in mm	Preis in €
03.900.06	300	6,40
03.900.05	450	7,90



### Sichtlagerkästen

- Aus Polypropylen

Art.-Nr.	Maße in mm	Preis in €
03.900.001	100 x 95 / 65 x 50	1,60
03.900.002	100 x 170 / 140 x 80	2,40
03.900.003	145 x 230 / 195 x 125	5,50
03.900.004	200 x 350 / 300 x 145	11,00
03.900.005	200 x 350 / 300 x 200	16,10

## Austausch-Werkzeug + Inlett blanko



### Ausstech-Werkzeug, 50 mm

- Flaches breites Werkzeug zur individuellen Inlett-Erstellung

Art.-Nr.	Maße in mm	Preis in €
08.90.01	–	12,50



### Ausstech-Werkzeug, 20 mm

- Flaches schmales Werkzeug zur individuellen Inlett-Erstellung

Art.-Nr.	Maße in mm	Preis in €
08.90.02	–	7,70



### Ausstech-Werkzeug, 20 x 20 mm

- Halbrundes Werkzeug zur individuellen Inlett-Erstellung

Art.-Nr.	Maße in mm	Preis in €
08.90.03	–	18,30

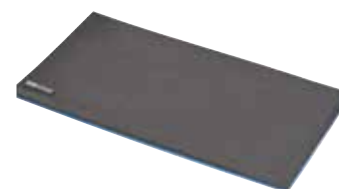

### Inlett, unbehandelt

- Zur individuellen Bestückung (2-lagig: 5 mm blau, 20 mm schwarz)

Art.-Nr.	Maße in mm	Preis in €
08.90.10	600 x 300	15,50





## maxmobile 2



### Ihre Vorteile:

- Schubladentiefe 400 mm
- Seitliche Klappe zur Verwahrung von langen Werkzeugen
- Verstärkter Radsatz dadurch höhere Belastung
- Maxmobile 2 bietet 25 % mehr Volumen
- Größere Ablageflächen
- Mehr Stauraum
- Höhere Tragkraft
- Diebstahlsichere Zentralverriegelung mit „B+H“-Schließanlage
- Umfangreiches Zubehör für jede Anwendung
- Individuelle Gestaltung
- Keine Verletzungsgefahr durch Hängenbleiben





### maxmobile 2

- 2 x Flügeltüren, innen hinterlegt mit je 1 x Lochplatte
- 1 x Fachboden

Art.-Nr.	Maße in mm (BxTxH)	Preis in €
08.89.03	780 x 580 x 940	419,00

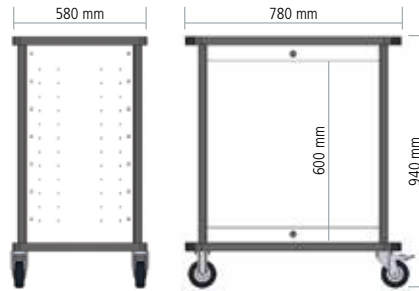

### Leergehäuse maxmobile 2

- Zur individuellen Bestückung

Art.-Nr.	Maße in mm (BxTxH)	Preis in €
08.89.10	780 x 580 x 940	345,00



### Schubladen

- 100 % Auszug bei 35 kg Tragkraft

Art.-Nr.	Maße in mm (BxTxH)	Preis in €
08.89.60	600 x 400 x 50	48,00
08.89.61	600 x 400 x 100	50,00
08.89.62	600 x 400 x 150	55,00
08.89.63	600 x 400 x 200	59,00



### maxmobile 2

- 4 x Schubladen
- 1 x Seitenblende

Art.-Nr.	Maße in mm (BxTxH)	Preis in €
08.89.91	780 x 580 x 940	563,00



### maxmobile 2

- 6 x Schubladen
- 1 x Seitenblende

Art.-Nr.	Maße in mm (BxTxH)	Preis in €
08.89.93	780 x 580 x 940	651,00



### maxmobile 2

- 6 x Schubladen
- 1 x Seitenblende

Art.-Nr.	Maße in mm (BxTxH)	Preis in €
08.89.92	780 x 580 x 940	645,00

## Schubladeneinsätze R 24-16, Innenmaß 600 x 400 mm



- 2 x MF 400 mm
- 5 x TW 200 mm

Art.-Nr.	Front	Preis in €
168-136-100	100	18,35
168-136-150	150	19,80
168-136-200	200	22,30



- 5 x KTK 150 x 150 mm
- 4 x KTK 75 x 150 mm
- 4 x KTK 75 x 75 mm
- 1 x TW 600 mm
- 2 x TW 100 x 85 mm

Art.-Nr.	Front	Preis in €
168-132	100	35,75



- 3 x MF 400 mm
- 8 x TW 150 mm

Art.-Nr.	Front	Preis in €
168-139-100	100	27,80
168-139-150	150	30,00
168-139-200	200	33,40

# Mobile Logistik-Systeme

## maxmobile 2 – Zubehör



### Holzplatte Buche Multiplex

- Zum Einlegen in die Kunststoff-Ablagefläche

Art.-Nr.	Maße in mm (BxTxH)	Preis in €
08.89.70	570 x 380 x 15	44,50



### Auflagetablar

- Mit Papierrollenhalter

Art.-Nr.	Maße in mm	Preis in €
08.89.72	535 x 200	40,00



### Schwenkbares Laptop-Tablar

- Mit Arretierung

Art.-Nr.	Maße in mm	Preis in €
08.88.73	300 x 420	77,00



### Flaschen- und Dosenhalter

- Wird seitlich eingehängt

Art.-Nr.	Maße in mm (BxTxH)	Preis in €
08.89.74	480 x 90 x 85	14,00



### Dokumentenhalter

- Wird seitlich eingehängt

Art.-Nr.	Maße in mm (BxTxH)	Preis in €
08.89.75	480 x 45 x 190	15,00



### Abfallbehälter

- Wird seitlich eingehängt

Art.-Nr.	Maße in mm (BxTxH)	Preis in €
08.89.76	475 x 170 x 150	27,00

## Schubladen – Werkzeugeinsätze

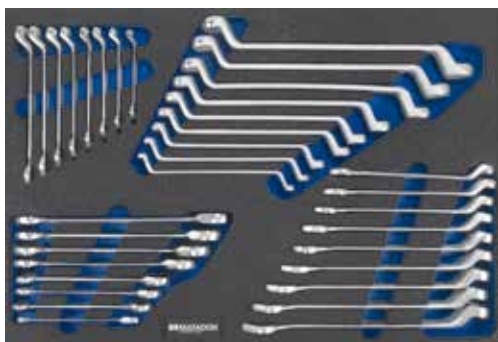

### Schlüssel-Satz 34-tlg.

- Inlett zweifarbig schwarz/blau
- Doppelmaulschlüssel, DIN 3110 6 x 7, 8 x 9, 10 x 11, 12 x 13, 14 x 15, 16 x 17, 18 x 19, 20 x 22, 21 x 23 mm
- Ringmaulschlüssel, DIN 3113 B 6, 7, 8, 9, 10, 11, 12, 13, 14, 15, 16, 17, 18, 19, 20, 21, 22 mm
- Doppelringschlüssel, DIN 838 6 x 7, 8 x 9, 10 x 11, 12 x 13, 14 x 15, 16 x 17, 18 x 19, 20 x 22, 21 x 23 mm

Art.-Nr.	Maße in mm	Preis in €
08.89.211	600 x 400	367,00



### Kfz-Satz 19-tlg.

- Inlett zweifarbig schwarz/blau
- Doppelmaulschlüssel DIN 3110, 24 x 27, 25 x 28, 30 x 32 mm
- Ringmaulschlüssel, DIN 3113 A, 24, 27, 30, 32, 34 mm
- Doppelringschlüssel, DIN 838, 24 x 27, 25 x 28, 30 x 32 mm
- Schraubendreher, DIN 5265, A, 8 x 150, 10 x 175, 12 x 200 mm
- Kreuz-Schraubendreher, DIN 5265, A, PH 2, 3, 4
- Rückschlagfreier Nylon-Schonhammer 40 mm
- Schlosserhammer, DIN 1041 1000 g

Art.-Nr.	Maße in mm	Preis in €
08.89.212	600 x 400	344,00



**Lochseitenwand**  
■ Wird seitlich eingehängt

Art.-Nr.	Maße in mm (BxTxH)	Preis in €
08.89.79	–	45,00



**Seitenblende**  
■ Halbrund, wird seitlich eingehängt

Art.-Nr.	Maße in mm (BxTxH)	Preis in €
08.89.81	–	25,00



**Lochplatte**  
■ Mit schwenkbaren Seitenteilen

Art.-Nr.	Maße in mm	Preis in €
08.88.77	1250 x 300 mm	138,00



**Antirutschmatten-Einsatz**  
■ Zum Einlegen in die Kunststoff-Ablagefläche

Art.-Nr.	Maße in mm (BxTxH)	Preis in €
08.89.71	570 x 380 x 3	19,50



**Seitenklappe**  
■ Für lange Werkzeuge

Art.-Nr.	Maße in mm (BxTxH)	Preis in €
08.89.88	490 x 70 x 600	73,50



## Schubladen – Werkzeugeinsätze

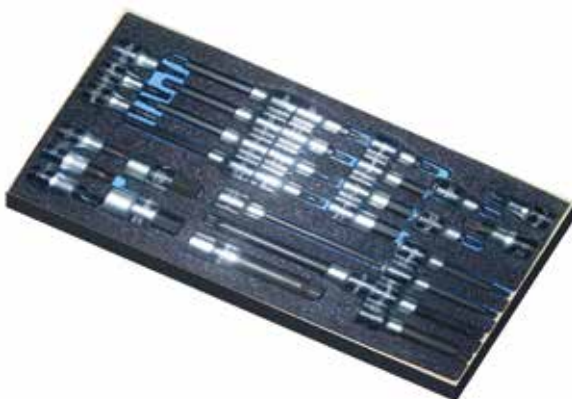

**1/2" Innen 6-kt. Steckschlüssel-Satz 31-tlg.**

- Inlett zweifarbig schwarz/blau
- 1/2"-Einsatz Innensechskant, 5 x 60, 5 x 110, 6 x 60, 6 x 110, 7 x 100, 8 x 60, 8 x 110, 10 x 60, 12 x 60, 14 x 60, 17 x 60, 7 x 60 mm
- 1/2"-Einsatz B & S / XZN M 5 x 60, 6 x 60, 6 x 100, 8 x 60, 8 x 100, 10 x 60, 10 x 100, 12 x 100 mm; 1/2"-Einsatz Innen-TORX, TX 25 x 60,
- 27 x 60, 30 x 60, 40 x 60, 45 x 60, 50 x 60, 55 x 60, 60 x 60, 45 x 140, 55 x 140, 70 x 110 mm

Art.-Nr.	Maße in mm	Preis in €
08.89.210	400 x 200	320,00



**Steckschlüssel-Satz 1/2", 12-kt. / 22-tlg.**

- Inlett zweifarbig schwarz/blau
- 1/2"-Umschaltknarre Sicherheitsv. 270 mm
- 1/2"-Gleitgriff, DIN 3122, 300 mm
- 1/2"-Kardangelenk, 75 mm; 1/2"-Verlängerung, schwenkbar, 125 und 250 mm
- 1/2"-Einsatz, 12-kt. 3 / 8, 7 / 16, 15 / 32, 1 / 2, 9 / 16, 19 / 32, 5 / 8, 21 / 32, 11 / 16, 3 / 4, 25 / 32, 13 / 16, 7 / 8, 15 / 16, 31 / 32, 1, 32 mm

Art.-Nr.	Maße in mm	Preis in €
08.89.206	400 x 200	216,00



### maxmobile 1

- 1 x Schublade 50 mm, 2 x Schubladen à 100 mm, 1 x Schublade 150 mm, 1 x Schublade 200 mm
- 100 % Vollauszug, Tragfähigkeit 35 kg
- 2 x Bock- und 2 x Lenkrollen mit Feststeller Ø 100 mm
- 1 x Abfallbehälter, 1 x Flaschen- und Dosenhalter
- 1 x Auflagetablar, 1 x Holzplatte, 1 x Seitenblende
- 1 x Lochplattenaufbau
- Ohne Dekoration, Werkzeug und Haken



Art.-Nr.	Maße in mm (BxTxH)	Preis in €
08.88.90-1	780 x 480 x 940 / 1540	928,00



### maxmobile 2

- 6 x Schubladen à 100 mm
- 100 % Vollauszug, Tragfähigkeit 35 kg
- 2 x Lenkrollen Ø 100 mm, Achse mit 2 x Bockrollen
- 1 x Abfallbehälter, 1 x Flaschen- und Dosenhalter
- 1 x Auflagetablar, 1 x Holzplatte, 1 x Seitenklappe
- 1 x schwenkbares Laptoptablar
- 1 x Lochplattenaufbau
- Ohne Dekoration, Werkzeug und Haken



Art.-Nr.	Maße in mm (BxTxH)	Preis in €
08.89.92-1	780 x 580 x 940 / 1540	1058,50



### maxmobile 2

- 1 x Schublade 50 mm, 2 x Schubladen à 100 mm, 1 x Schublade 150 mm, 1 x Schublade 200 mm
- 100 % Vollauszug, Tragfähigkeit 35 kg
- 2 x Lenkrollen Ø 100 mm, Achse mit Bockrollen
- 1 x Abfallbehälter
- 1 x Flaschen- und Dosenhalter
- 1 x Auflagetablar, 1 x Holzplatte, 1 x Seitenklappe
- 1 x schwenkbares Laptoptablar, 1 x Lochplattenaufbau
- Ohne Dekoration, Werkzeug und Haken



Art.-Nr.	Maße in mm (BxTxH)	Preis in €
08.89.90-1	780 x 580 x 940 / 1540	882,50



### maxmobile 2

- 1 x Schublade 50 mm, 2 x Schubladen à 100 mm, 1 x Schublade 150 mm, 1 x Schublade 200 mm
- 100 % Vollauszug, Tragfähigkeit 35 kg
- 1 x Abfallbehälter, 1 x Auflagetablar, 1 x Holzplatte, 1 x Seitenblende
- 1 x schwenkbares Laptoptablar, 1 x hoher Lochplattenaufbau
- 2 x Bock- und 2 x Lenkrollen mit Feststeller Ø 100 mm
- Mit Holzablagen und Lochwand mit Flügeln
- Ohne Dekoration, Werkzeug und Haken



Art.-Nr.	Maße in mm (BxTxH)	Preis in €
08.89.303-1	780 x 580 x 940 / 1540	1005,00
08.89.50	780 x 580 x 940 / 1540	185,00
08.89.51	780 x 580 x 940 / 1540	92,00



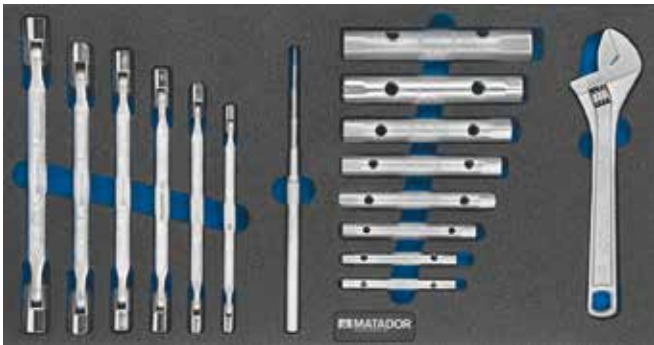
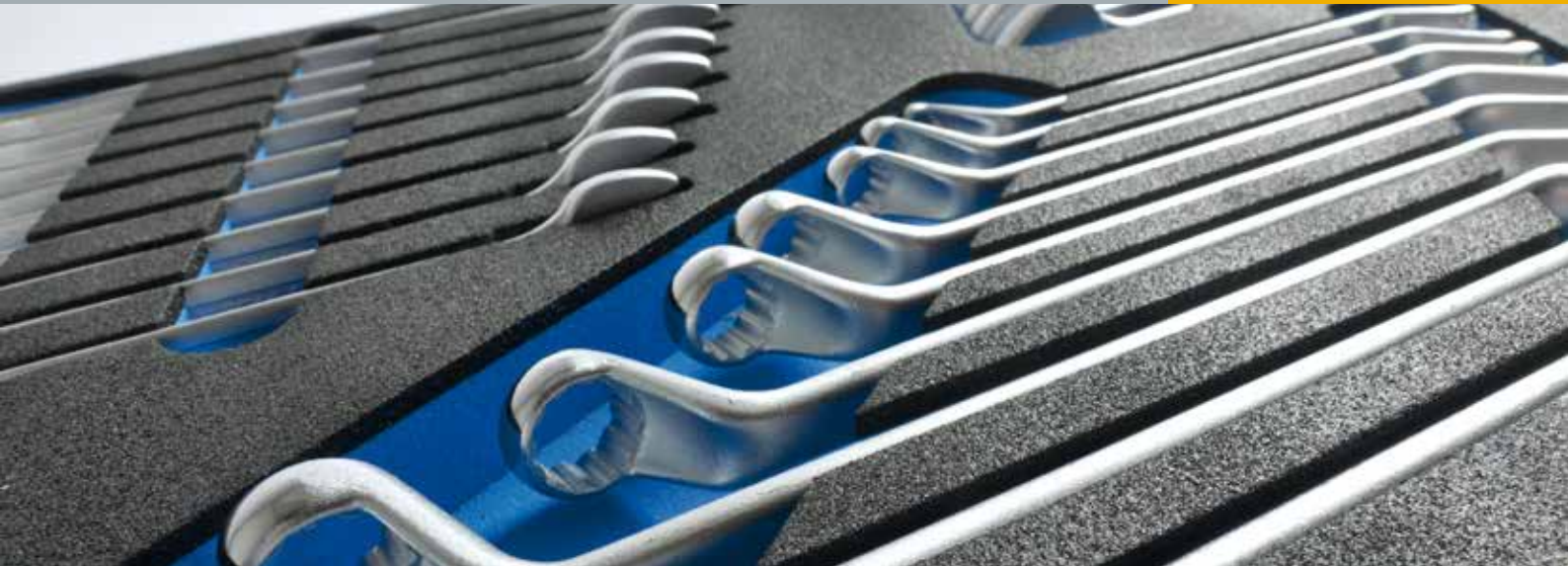

### Rohrsteck- und Doppelgelenkschlüssel-Satz 16 tlg.

- Inlett zweifarbig schwarz/blau
- Rohrsteckschlüssel, DIN 896, Form B  
6 x 7, 8 x 9, 10 x 11, 12 x 13, 14 x 15, 16 x 17, 18 x 19, 20 x 22 mm
- Stufen-Drehstift, 6-fach, 6 - 32 mm
- Eco-Roll-Maulschlüssel, verstellbar 10"/ 250 mm
- Doppelgelenksteckschlüssel  
8 x 9, 10 x 11, 12 x 13, 14 x 15, 16 x 17, 18 x 19 mm

Art.-Nr.	Maße in mm	Preis in €
08.88.201	600 x 300	214,00



### Griff-Schraubendreher-Satz 15 tlg.

- Inlett zweifarbig schwarz/blau
- 6-kt.-T-Griff-Schraubendreher, DIN 911, 2, 3, 4, 5, 6, 8, 10 mm
- T-Griff-Schraubendreher, Innen-TORX TX 10, 15, 20, 25, 27, 30, 30, 40, 45

Art.-Nr.	Maße in mm	Preis in €
08.88.200	600 x 300	151,00

## Zubehör zur individuellen Konfiguration



### Ausstech-Werkzeug, 50 mm

- Flaches breites Werkzeug zur individuellen Inlett-Erstellung

Art.-Nr.	Maße in mm	Preis in €
08.90.01	–	12,50



### Ausstech-Werkzeug, 20 mm

- Flaches schmales Werkzeug zur individuellen Inlett-Erstellung

Art.-Nr.	Maße in mm	Preis in €
08.90.02	–	7,70



### Ausstech-Werkzeug, 20 x 20 mm

- Halbrundes Werkzeug zur individuellen Inlett-Erstellung

Art.-Nr.	Maße in mm	Preis in €
08.90.03	–	18,30

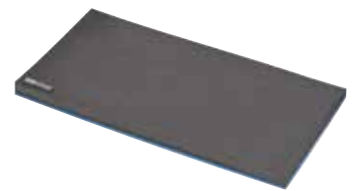

### Inlett, unbehandelt

- Zur individuellen Bestückung (2-lagig: 5 mm blau, 20 mm schwarz)

Art.-Nr.	Maße in mm	Preis in €
08.90.11	600 x 400	20,80

# Schubladen - Werkzeugeinsätze

## Schubladen - Werkzeugeinsätze



### Hammer, Feilen, Meißel und Sägen-Satz 16 tlg.

- Inlett zweifarbig schwarz/blau
- Schlosserhammer, DIN 1041, 500 g
- Kunststoff-Treib- und Ausbeulhammer, 32 mm
- Werkstattfeile DIN 7261 A, 200 mm flach dreikant, rund, vierkant und halbrund
- Metallsägebogen, 250 mm
- Werkzeugsatz, 6 tlg., Plastik Fühlerlehren, 100 mm Blatt, verschr., 20 X 2-40/100
- Stahlbandmaß 3 m

Art.-Nr.	Maße in mm	Preis in €
08.88.203	600 x 300	173,00

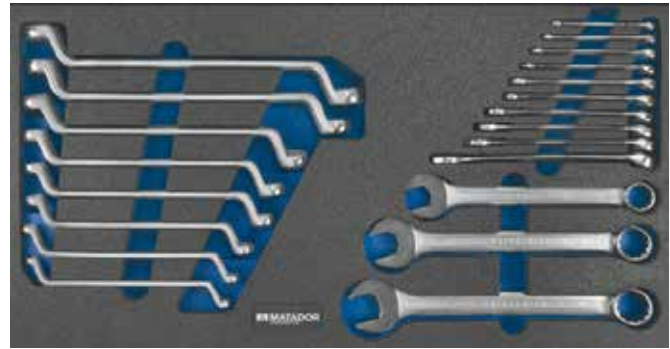

### Schlüsselsatz 21 tlg.

- Inlett zweifarbig schwarz/blau
- Ringmaulschlüssel DIN 3113 A, 6, 7, 8, 9, 10, 11, 12, 13, 14, 17, 19, 22, 24 mm
- Doppelringschlüssel, DIN 838 6 x 7, 8 x 9, 10 x 11, 12 x 13, 14 x 15, 16 x 17, 18 x 19, 20 x 22 mm

Art.-Nr.	Maße in mm	Preis in €
08.88.204	600 x 300	210,00

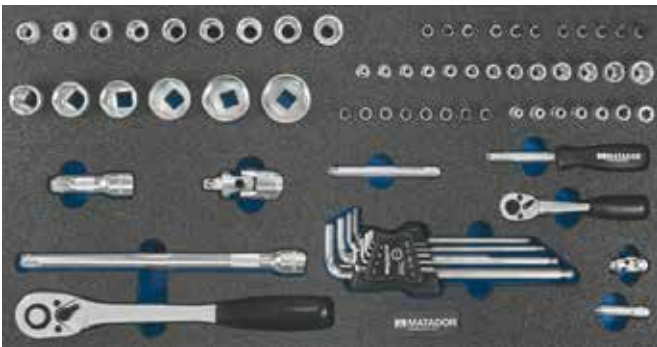

### 1/4"-12"-Steckschlüssel-Satz 71 tlg.

- Inlett zweifarbig schwarz/blau
- 1/2"-Umschaltknarre 270 mm
- 1/2"-Verlängerung 75 und 250 mm
- 1/2"-Kardangelenk 75 mm
- 1/2"-Einsatz, 6-kt. 10, 11, 12, 13, 14, 15, 16, 17, 19, 22, 24, 27, 30, 32 mm
- 1/4"-Umschaltknarre, Sicherheitsverbindung 140 mm
- 1/4"-Verlängerung, DIN 3123, 50 und 100 mm
- 1/4"-Steckgriff, DIN 3122, 150 mm
- 1/4"-Einsatz, 6-kt. 4, 4.5, 5, 5.5, 6, 7, 8, 9, 10, 11, 12, 13, 14 mm
- 1/4"-Einsatz Innen-TORX, TX 8, 10, 15, 20, 25, 27, 30, 40
- 1/4"-Einsatz Außen-TORX, E 4, 5, 6, 7, 8, 10, 11
- 1/4"-Einsatz Kreuzschlitz, PH 1, 2, 3
- 1/4"-Einsatz Schlitz, 4 x 25, 5,5 x 25, 7 x 25 mm
- 6-kt.-Winkel.-Dr., lang, Kugelk., 9-tlg., 1,5 - 10 mm

Art.-Nr.	Maße in mm	Preis in €
08.88.205	600 x 300	408,00



### Zangen-Schraubendreher-Satz 14 tlg.

- Inlett zweifarbig schwarz/blau
- Kreuz-Schr., Pozi., DIN ISO 8764-1/-2, PZ 1, 2, 3
- Kreuz-Schraubendr., DIN ISO 8764-1/-2, PH 1, 2, 3
- Werkst.-Schraubendreher, DIN 5265, D, 6,5 x 150, 5,5 x 125, 6, 5 x 125 mm
- Wasserpumpenzange, ISO 8976, B, 240 mm
- Kraft-Kombizange, DIN ISO 5746, 7" / 180 mm
- Seitenschneider, DIN ISO 5749, 6.1/4" / 160 mm
- Telefonzange, ISO 5745, gerade, 6.3/4" / 170 mm
- Universal-Grip-Zange, 10" / 250 mm

Art.-Nr.	Maße in mm	Preis in €
08.88.206	600 x 300	245,00





**Schlüsselsatz 100er 8-tlg.**

- Inlett zweifarbig schwarz/blau
- Doppelmaulschlüssel DIN 3110 6 x 7, 8 x 9, 10 x 11, 12 x 13, 14 x 15, 16 x 17, 18 x 19, 20 x 22 mm

Art.-Nr.	Maße in mm	Preis in €
08.89.200	400 x 200	73,00



**Schlüsselsatz 185er 8-tlg.**

- Inlett zweifarbig schwarz/blau
- Ringmaulschlüssel, DIN 3113 A 8, 10, 11, 13, 14, 17, 19, 22 mm

Art.-Nr.	Maße in mm	Preis in €
08.89.201	400 x 200	79,00



**Schlüsselsatz 190er 8-tlg.**

- Inlett zweifarbig schwarz/blau
- Ringmaulschlüssel, DIN 3113 B 8, 10, 11, 13, 14, 17, 19, 22 mm

Art.-Nr.	Maße in mm	Preis in €
08.89.202	400 x 200	89,00



**Hammer, Meißel und Treiber-Satz 11-tlg.**

- Inlett zweifarbig schwarz/blau
- Schlosserhammer, DIN 1041, 500 g
- Flachmeißel, DIN 6453, Form A, 150 und 200 mm
- Körner, Splinttreiber, DIN 6450, Form C, 3, 4, 5, 6 mm
- Suprabeam Q1 LED-Stableuchte
- Abbrechmesser 18 mm
- Stahlbandmaß 3 m

Art.-Nr.	Maße in mm	Preis in €
08.89.203	400 x 200	131,00



**Steckschlüssel-Satz 1/2", 6-kt. / 22-tlg.**

- Inlett zweifarbig schwarz/blau
- 1/2"-Umschaltknarre Sicherheitsv. 270 mm
- 1/2"-Gleitgriff, DIN 3122, 300 mm
- 1/2"-Kardangelen, 75 mm
- 1/2"-Verlängerung, schwenkbar, 125 und 250 mm
- 1/2"-Einsatz, 6-kt. 10, 11, 12, 13, 14, 15, 16, 17, 18, 19, 20, 21, 22, 24, 27, 30, 32 mm

Art.-Nr.	Maße in mm	Preis in €
08.89.205	400 x 200	204,00



**Steckschlüssel-Satz 1/4" 84-tlg.**

- Inlett zweifarbig schwarz/blau
- 1/4"-Umschaltknarre
- Sicherheitsverbindung 140 mm
- 1/4"-Gleitgriff, DIN 3122 115 mm
- 1/4"-Kardangelen, DIN 3123, 37 mm
- 1/4"-Verl., DIN 3123, 50 und 100 mm
- 1/4"-Steckgriff, DIN 3122, 150 mm
- 1/4"-Einsatz, 6-kt. 4, 4.5, 5, 5.5, 6, 7, 8, 9, 10, 11, 13 mm
- 1/4"-Einsatz Schlitz, 4 x 25, 5,5 x 25, 7 x 25 mm
- 1/4"-Einsatz Kreuzschlitz, PH 1, 2, 3
- 1/4"-Einsatz Innensechskant, 3, 4, 5, 6, 8 mm
- 1/4"-Verbindungsteil, A/M 3/8" - I/F 1/4"
- 1/4"-Einsatz
- Außen-TORX, E 4, 5, 6, 7, 8, 10, 11
- 1/4"-Einsatz Innen-TORX, TX 8, 10, 15, 20, 25, 27, 30, 40
- 6-kt.-Winkel.-Dr., lang, Kugelk., 9-tlg. 1,5-10 mm
- 1/4"-Verbindungsteil für 1/4"-Bits, A/M 1/4" - I/F 1/4"
- Bitsortiment Torx mit 72-Knarre, 31 tlg.

Art.-Nr.	Maße in mm	Preis in €
08.89.204	400 x 200	282,00



# Schubladen - Werkzeugeinsätze

## Schubladen - Werkzeugeinsätze

### Inletts in maxmobile 2

Es gibt zwei Arten von Werkzeugeinsätzen für die maxmobile 2 - Serie.

Variante 1 mit den Abmessungen 600 x 400 mm und Variante 2 mit den Abmessungen 200 x 400 mm.

Von Variante 1 passt je 1 Einsatz in die Schublade.

Von Variante 2 passen immer je 3 Einsätze, längs geteilt, in die Schublade.



### Schraubendreher-Satz 10-tlg.

- Inlett zweifarbig schwarz/blau
- Elektriker-Schraubendr., DIN 5265  
Vergaserschraubendreher, 4 x 80 mm, PH1
- Werkst.-Schraubendreher, DIN 5265,  
D, 5 x 100, 5,5 x 125, 6,5 x 150 mm
- Kreuz-Schraubendr., DIN ISO 8764-1/-2,  
PH 0, 1, 2
- Spannungsprüfer, nach VDE 0680, 3 mm

Art.-Nr.	Maße in mm	Preis in €
08.89.207	200 x 400	82,00

### Sicherungsringzangen-Satz 4-tlg.

- Inlett zweifarbig schwarz/blau
- Sicherungsringzange, DIN 5254, A, A2
- Sicherungsringzange, DIN 5254, B, A21
- Sicherungsringzange, DIN 5256, C, J2
- Sicherungsringzange, DIN 5254, D, J21

Art.-Nr.	Maße in mm	Preis in €
08.89.208	200 x 400	100,00

### Zangen-Satz 4-tlg.

- Inlett zweifarbig schwarz/blau
- Kraft-Kombizange, DIN ISO 5746,  
7" / 180 mm
- Kraft-Seitenschneider, DIN ISO 5749,  
7" / 180 mm
- Wasserpumpenzange, ISO 8976, B, 240 mm
- Telefonzange, ISO 5745,  
gerade, 8" / 205 mm

Art.-Nr.	Maße in mm	Preis in €
08.89.209	200 x 400	132,00

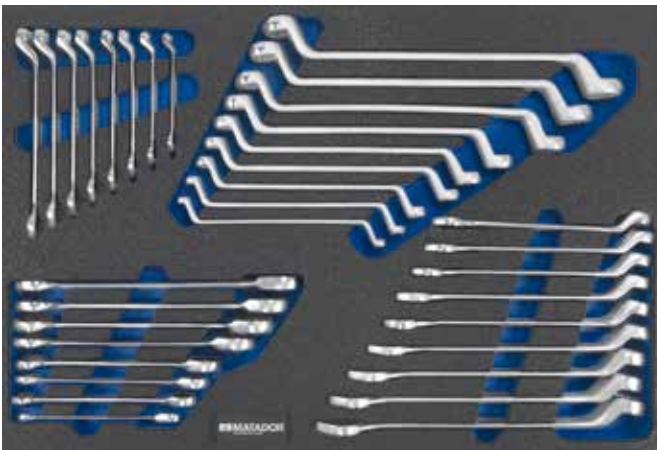

### Schlüssel-Satz 34-tlg.

- Inlett zweifarbig schwarz/blau
- Doppelmaulschlüssel, DIN 3110 6 x 7, 8 x 9, 10 x 11, 12 x 13, 14 x 15,  
16 x 17, 18 x 19, 20 x 22, 21 x 23 mm
- Ringmaulschlüssel, DIN 3113 B 6, 7, 8, 9, 10, 11, 12, 13, 14, 15, 16,  
17, 18, 19, 20, 21, 22 mm
- Doppelringschlüssel, DIN 838 6 x 7, 8 x 9, 10 x 11, 12 x 13, 14 x 15,  
16 x 17, 18 x 19, 20 x 22, 21 x 23 mm

Art.-Nr.	Maße in mm	Preis in €
08.89.211	600 x 400	367,00

### Kfz-Satz 19-tlg.

- Inlett zweifarbig schwarz/blau
- Doppelmaulschlüssel
- DIN 3110, 24 x 27, 25 x 28, 30 x 32 mm
- Ringmaulschlüssel, DIN 3113 A, 24, 27, 30, 32 mm
- Doppelringschlüssel, DIN 838, 24 x 27, 25 x 28, 30 x 32 mm
- Schraubendreher, DIN 5265, A, 8 x 150, 10 x 175, 12 x 200 mm
- Kreuz-Schraubendreher, DIN 5265, A, PH 2, 3, 4
- Rückschlagfreier Nylon-Schonhammer 40 mm
- Schlosserhammer, DIN 1041 1000 g

Art.-Nr.	Maße in mm	Preis in €
08.89.212	600 x 400	344,00

# Schubladenschränke T500 mobil

- 4-seitiger Abrollrand
- 4 x Lenkrollen, davon 2 x mit Feststeller, Ø 125 mm
- Vollauszug 100 %, Tragfähigkeit pro Schublade 50 kg oder 75 kg
- Aluminium-Griffleisten mit Beschriftungsstreifen
- Zentralverriegelung mit Einzelauszugssperre
- Doppelsicherung der Schubladen durch Einzelverriegelung
- Ohne Riffelgummi





## Mobiler Schubladenschrank mit Einzelverriegelung

Gesamttragkraft 400 kg, Tragkraft 50 kg je Schublade, Schubladenauszug 100 %



100 VA  
100 VA  
150 VA  
150 VA

- 2 x Schubladen à 100 mm
- 2 x Schubladen à 150 mm
- Tragfähigkeit pro Schublade 50 kg

Art.-Nr.	Maße in mm (BxTxH)	Preis in €
46.220M	530 x 500 x 805	599,00



100 VA  
100 VA  
150 VA  
150 VA  
200 VA

- 2 x Schubladen à 100 mm
- 2 x Schubladen à 150 mm
- 1 x Schublade 200 mm
- Tragfähigkeit pro Schublade 50 kg

Art.-Nr.	Maße in mm (BxTxH)	Preis in €
68.221M	680 x 500 x 1005	725,00



100 VA  
100 VA  
150 VA  
150 VA  
200 VA

- 2 x Schubladen à 100 mm
- 2 x Schubladen à 150 mm
- 1 x Schublade 200 mm
- Tragfähigkeit pro Schublade 50 kg

Art.-Nr.	Maße in mm (BxTxH)	Preis in €
98.221M	980 x 500 x 1005	849,00

### R 18-16



- 3 x KTK 150 x 150 mm
- 4 x KTK 75 x 150 mm
- 4 x KTK 75 x 75 mm
- 1 x TW 450 mm

Art.-Nr.	Front	Preis in €
146-132	100	26,75

### R 24-16



- 5 x KTK 150 x 150 mm
- 4 x KTK 75 x 150 mm
- 4 x KTK 75 x 75 mm
- 1 x TW 600 mm / 2 x TW 100 mm

Art.-Nr.	Front	Preis in €
168-132	100	35,75

### R 36-16



- 9 x KTK 150 x 150 mm
- 4 x KTK 75 x 150 mm
- 4 x KTK 75 x 75 mm
- 1 x TW 900 mm / 2 x TW 100 mm

Art.-Nr.	Front	Preis in €
198-132	100	48,75

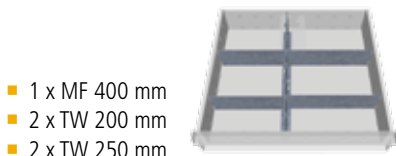

- 1 x MF 400 mm
- 2 x TW 200 mm
- 2 x TW 250 mm

Art.-Nr.	Front	Preis in €
146-135-100	100	11,60
146-135-150	150	12,70
146-135-200	200	14,40

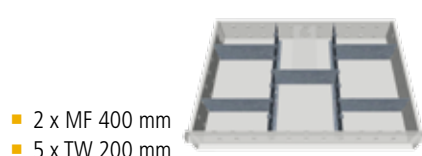

- 2 x MF 400 mm
- 5 x TW 200 mm

Art.-Nr.	Front	Preis in €
168-136-100	100	18,35
168-136-150	150	19,80
168-136-200	200	22,30

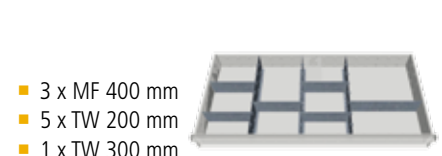

- 3 x MF 400 mm
- 5 x TW 200 mm
- 1 x TW 300 mm

Art.-Nr.	Front	Preis in €
198-136-100	100	25,85
198-136-150	150	28,00
198-136-200	200	31,90

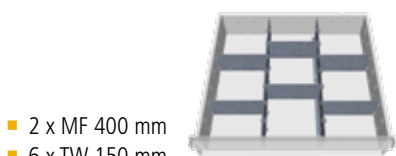

- 2 x MF 400 mm
- 6 x TW 150 mm

Art.-Nr.	Front	Preis in €
146-139-100	100	19,40
146-139-150	150	20,90
146-139-200	200	23,20

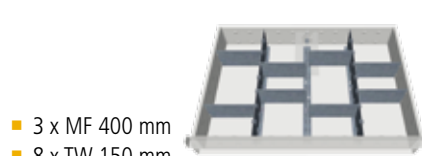

- 3 x MF 400 mm
- 8 x TW 150 mm

Art.-Nr.	Front	Preis in €
168-139-100	100	27,80
168-139-150	150	30,00
168-139-200	200	33,40

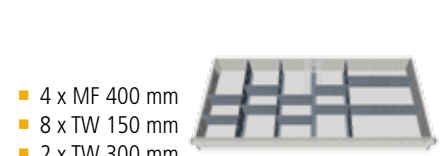

- 4 x MF 400 mm
- 8 x TW 150 mm
- 2 x TW 300 mm

Art.-Nr.	Front	Preis in €
198-139-100	100	37,00
198-139-150	150	40,00
198-139-200	200	45,20

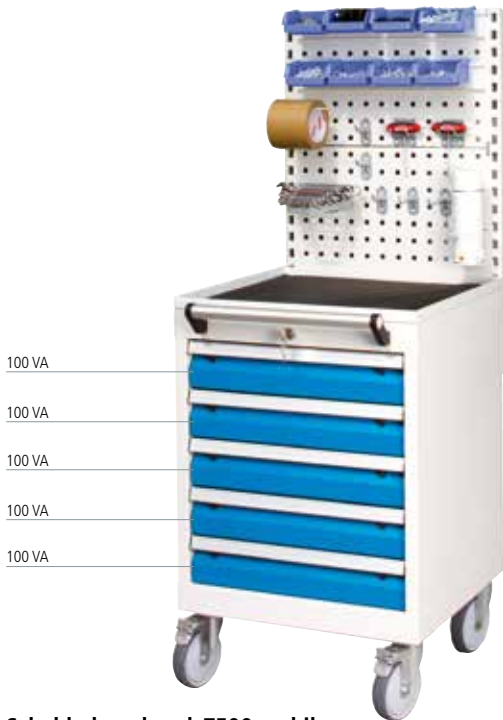

100 VA  
100 VA  
100 VA  
100 VA  
100 VA

**Schubladenschrank T500 mobil**

- Mobiler Schubladenschrank T500-4 R 18-16, mit Lochwandaufbau
- 5 x Schubladen à 100 mm
- Tragfähigkeit pro Schublade 50 kg

Art.-Nr.	Ausführung	Maße in mm (BxTxH)	Preis in €
46.500M	Schubladenschrank	530 x 500 x 805	639,00
03.983.530	Lochwandaufbau		99,00



100 VA  
100 VA  
150 VA  
150 VA  
200 VA

**Schubladenschrank T500 mobil**

- Mobiler Schubladenschrank T500-6 R 24-16 mit seitlicher Lochwand
- 5 x Schubladen
- Tragfähigkeit pro Schublade 50 kg

Art.-Nr.	Ausführung	Maße in mm (BxTxH)	Preis in €
68.221M	Schubladenschrank	680 x 500 x 1005	725,00
03.983.680	Seitliche Lochwand		101,00

**Hakensortiment für Lochplattensystem**



**Hakensortiment**

Art.-Nr.	Ausführung	Preis in €
03.83.397	31-teilig	94,50



**Ablagebox**

Art.-Nr.	Ausführung für	Preis in €
03.983.53.1	Lochwandaufbau	20,50
03.983.68.1	Seitenlochwand	19,50



**Werkzeugaufnahme**

Art.-Nr.	Ausführung	Preis in €
03.900.50	3 x Werkzeughalter	44,00



**Dokumentenhalter gerade**

Art.-Nr.	Maße in mm	Preis in €
03.83.399	220 x 310	15,00



**Dosenhalter 1-fach**

Art.-Nr.	Maße in mm	Preis in €
03.83.369	Ø 70	10,50



**Bohrerhalter**

Art.-Nr.	Maße in mm	Preis in €
03.83.377	200 x 70 / Ø 0 - 11	11,80

# Schubladenschränke T500 mobil

Tiefe 500 mm

Mit Einzelverriegelung und 2 Gehäusen

Gesamtragkraft 400 kg, Tragkraft 50 kg je Schublade, Schubladenauszug 100 %



**Links:**

- 7 x Schubladen à 100 mm

**Rechts:**

- 2 x Schubladen à 150 mm, 2 x Schubladen à 200 mm
- Inkl. 4-seitigem Abrollrand

Art.-Nr.	Maße in mm (BxTxH)	Preis in €
04.11.09	1060 x 500 x 1005	1.195,00



**Rechts:**

**Links:**

- 2 x Schubladen à 150 mm
- 2 x Schubladen à 200 mm

- 2 x Schubladen à 150 mm
- 2 x Schubladen à 200 mm
- Inkl. 4-seitigem Abrollrand

Art.-Nr.	Maße in mm (BxTxH)	Preis in €
04.11.08	1060 x 500 x 1005	1.060,00



**Links:**

- 2 x Schubladen à 150 mm
- 2 x Schubladen à 200 mm

**Rechts:**

- 1 x Flügeltüre, 1 x Fachboden
- Inkl. 4-seitigem Abrollrand

Art.-Nr.	Maße in mm (BxTxH)	Preis in €
04.11.04	1060 x 500 x 1005	919,00



**Links:**

- 2 x Schubladen à 100 mm
- 2 x Schubladen à 150 mm
- 1 x Schublade 200 mm

**Rechts:**

- 1 x Flügeltüre, 1 x Fachboden
- Inkl. 4-seitigem Abrollrand

Art.-Nr.	Maße in mm (BxTxH)	Preis in €
04.11.05	1060 x 500 x 1005	969,00

## Einteilungsmaterial T 500 R 18-16



- 3 x KTK 150 x 150 mm
- 4 x KTK 75 x 150 mm
- 4 x KTK 75 x 75 mm
- 1 x TW 450 mm

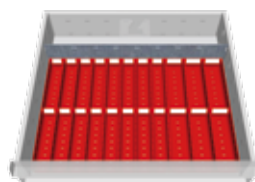

- 4 x MP mit 4 Mulden
- 2 x MP mit 3 Mulden
- 16 x Stw. für 4 Mulden
- 6 x Stw. für 3 Mulden
- 1 x TW 450 mm



**Riffelgummi**

- Ölfest

Art.-Nr.	Front in mm	Preis in €
146-132	100	26,75

Art.-Nr.	Front in mm	Preis in €
146-130	100	38,00

	Art.-Nr.	Maße in mm	Version	Preis in €
1	65.046.530	450 x 400	Einlage	14,70
2	65.1060.530	1060 x 500	Auflage	39,00

## Werkstattwagen mit Teleskopauszug

- Schubladenserie T500
- 4-seitiger Abrollrand
- 4 x Lenkrollen, davon 2 x mit Feststeller, Ø 125 mm
- Vollauszug 100 %
- Tragfähigkeit pro Schublade 50 kg
- Aluminium-Griffleisten mit Beschriftungsstreifen
- Zentralverriegelung mit Einzelauszugssperre
- Doppelsicherung der Schubladen durch Einzelverriegelung



Abschließbarer Teleskop-Abrollrand mit darunterliegendem Stauraum für Werkzeug etc.

Seitliche Lochwand zur sauberen und übersichtlichen Lagerung des Werkzeuges



100 VA  
100 VA  
100 VA  
100 VA  
100 VA



100 VA  
100 VA  
150 VA  
150 VA



150 VA  
150 VA  
200 VA

## Teleskopauszugswagen T500

- Mit Abrollrand
- 4 x Mittelfachschieben oben
- 1 x Ablageschale
- 1 x Riffelgummiauflage
- Zylinderschloss
- 1 x Fachboden
- 5 x Schubladen à 100 mm

Art.-Nr.	Maße in mm (BxTxH)	Preis in €
04.116.10	1060 x 500 x 1010	899,00

## Teleskopauszugswagen T500

- Mit Abrollrand
- 4 x Mittelfachschieben oben
- 1 x Ablageschale
- 1 x Riffelgummiauflage
- Zylinderschloss
- 1 x Fachboden
- 2 x Schubladen à 100 mm
- 2 x Schubladen à 150 mm

Art.-Nr.	Maße in mm (BxTxH)	Preis in €
04.116.09	1060 x 500 x 1010	858,00

## Teleskopauszugswagen T500

- Mit Abrollrand
- 4 x Mittelfachschieben oben
- 1 x Ablageschale
- 1 x Riffelgummiauflage
- Zylinderschloss
- 1 x Fachboden
- 2 x Schubladen à 150 mm
- 1 x Schublade 200 mm

Art.-Nr.	Maße in mm (BxTxH)	Preis in €
04.116.11	1060 x 500 x 1010	814,00

## Einteilungsmaterial T500 R 18-16

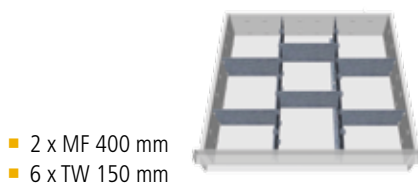

- 2 x MF 400 mm
- 6 x TW 150 mm

Art.-Nr.	Front in mm	Preis in €
146-139-100	100	19,40
146-139-150	150	20,90
146-139-200	200	23,20

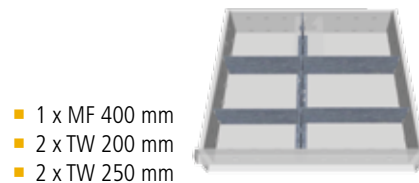

- 1 x MF 400 mm
- 2 x TW 200 mm
- 2 x TW 250 mm

Art.-Nr.	Front in mm	Preis in €
146-135-100	100	16,60
146-135-150	150	12,70
146-135-200	200	14,40

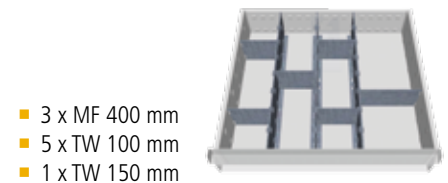

- 3 x MF 400 mm
- 5 x TW 100 mm
- 1 x TW 150 mm

Art.-Nr.	Front in mm	Preis in €
146-137-100	100	24,70
146-137-150	150	26,80
146-137-200	200	30,35



# Schubladenschränke Serie T736

- 3-seitiger Abrollrand
- 2 x Lenkrollen mit Feststeller
- 2 x Bockrollen Ø 125 mm
- Einfachauszug 88 %, Tragfähigkeit pro Schublade 100 kg
- Wahlweise Vollauszug 100 %, Tragfähigkeit pro Schublade 200 kg/ 80 kg
- Aluminium-Griffleisten mit Beschriftungsstreifen
- Zentralverriegelung mit Einzelauszugssperre
- Doppelsicherung der Schubladen durch Einzelverriegelung
- Ohne Riffelgummi





**Lieferumfang mit:**

- 2 x Lenkrollen mit Feststeller
- 2 x Bockrollen Ø 125 mm
- Schubladen mit Einfachauszug 88 %, Tragfähigkeit 100 kg
- Aluminium-Griffleisten mit Beschriftungsstreifen
- Zentralverriegelung mit Einzelauszugssperre
- Doppelsicherung der Schubladen durch Einzelverriegelung
- Lieferung ohne Riffelgummiauflage

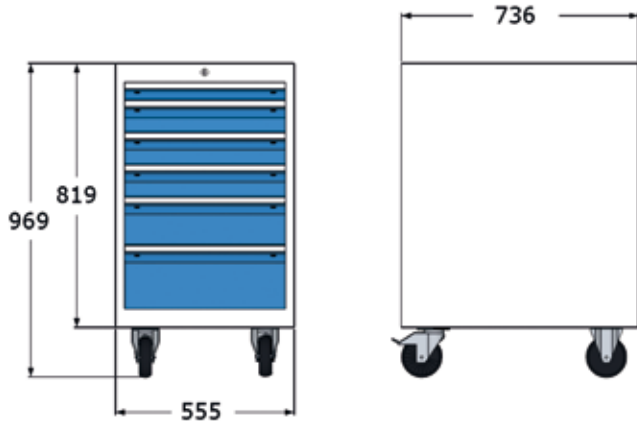

**Mobiler Schubladenschrank R 18-24**

- 2 x Schubladen à 100 mm
- 2 x Schubladen à 150 mm
- 1 x Schublade 200 mm

Art.-Nr.	Maße in mm (BxTxH)	Preis in €
04.10.05	555 x 736 x 990	984,00



**Mobiler Schubladenschrank R 18-24**

- 3 x Schubladen à 100 mm
- 2 x Schubladen à 200 mm

Art.-Nr.	Maße in mm (BxTxH)	Preis in €
04.10.08	555 x 736 x 990	973,00



**Mobiler Schubladenschrank R 18-24**

- 1 x Schublade 50 mm
- 3 x Schubladen à 100 mm
- 1 x Schublade 150 mm
- 1 x Schublade 200 mm

Art.-Nr.	Maße in mm (BxTxH)	Preis in €
04.10.06	555 x 736 x 990	1.050,00

**Einteilungsmaterial T736 R 18-24**

- 8 x MP mit 4 Mulden
- 4 x MP mit 3 Mulden
- 25 x Stw für 4 Mulden
- 9 x Stw für 3 Mulden

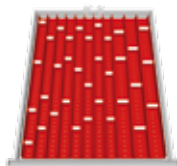

- 10 x KTK 150 x 150 mm
- 3 x KTK 75 x 150 mm
- 2 x KTK 75 x 75 mm



- 2 x MF 600 mm
- 6 x TW 150 mm



Art.-Nr.	Front in mm	Preis in €
111	50 / 75	56,95

Art.-Nr.	Front in mm	Preis in €
119BLH50	50	29,50
119BLH75	75	31,25
119BLH100	100	34,50

Art.-Nr.	Front in mm	Preis in €
113BLH50	50	24,00
113BLH75	75	26,70
113BLH100	100 / 125	27,70
113BLH150	150 / 175	31,30
113BLH200	200 / 300	42,80

Mit Einzelverriegelung



100 EA  
100 EA  
100 EA  
100 EA  
100 EA  
100 EA  
100 EA



150 EA  
150 EA  
200 EA  
200 EA

### Mobiler Schubladenschrank T736 R 18-24

- Mit Lochwandaufbau
- 7 x Schubladen à 100 mm
- Tragfähigkeit pro Schublade 100 kg
- Lieferung ohne Riffelgummiauflage

### Mobiler Schubladenschrank T736 R 18-24

- Mit seitlicher Lochwand
- 2 x Schubladen à 150 mm
- 2 x Schubladen à 200 mm
- Tragfähigkeit pro Schublade 100 kg
- Lieferung ohne Riffelgummiauflage

Art.-Nr.	Maße in mm	Ausführung	Preis in €
04.10.07	555 x 736 x 990	Schubladenschrank	1.119,00
03.983.580	555 x 604	Lochwandaufbau	105,00

Art.-Nr.	Maße in mm	Ausführung	Preis in €
04.10.04	555 x 736 x 990	Schubladenschrank	909,00
03.983.581	720 x 604	Seitliche Lochwand	119,00

## Hakensortiment für Lochplattensystem

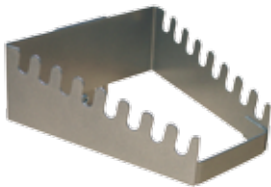

### Schraubenschlüsselhalter waagrecht

Art.-Nr.	Maße in mm	Preis in €
03.83.371	130 x 150	12,10



### Rundhalter

Art.-Nr.	Maße in mm	Preis in €
03.83.355	25 x 65	4,80



### Rollenhalter

Art.-Nr.	Maße in mm (BxTxH)	Preis in €
03.83.350	355 x 100 x 120	15,30



### Maschinenhalter

Art.-Nr.	Maße in mm	Preis in €
03.83.357	Ø 40	6,70
03.83.358	Ø 60	7,40
03.83.359	Ø 80	8,00



### Sägenhalter (paarweise)

Art.-Nr.	Ausführung	Preis in €
03.83.381	Für 4 Sägen	7,20



### Werkzeugklemme doppelt

Art.-Nr.	Maße in mm	Preis in €
03.83.341	Ø 6	4,80
03.83.342	Ø 10	5,10
03.83.343	Ø 13	5,50
03.83.344	Ø 16	5,80
03.83.345	Ø 19	5,90

## Mobile Werkbank T500

- Werkbankplatte Buche Multiplex
- 4 x Lenkrollen, davon 2 x mit Feststeller, Ø 125 mm
- Fachböden Buche Multiplex
- Aluminium-Griffleisten
- Arbeitshöhe 878 mm
- Tragkraft 400 kg
- Zentralverriegelung mit Einzelauszugssperre
- Doppelsicherung der Schubladen durch Einzelverriegelung



## Fahrbarer Arbeitstisch

- 4 x Lenkrollen Ø 125 mm, 2 x mit Feststeller
- Werkbankplatte aus Buche Multiplex 25 mm
- Fachböden Buche Multiplex 25 mm
- Arbeitshöhe 880 mm
- Tragkraft 400 kg

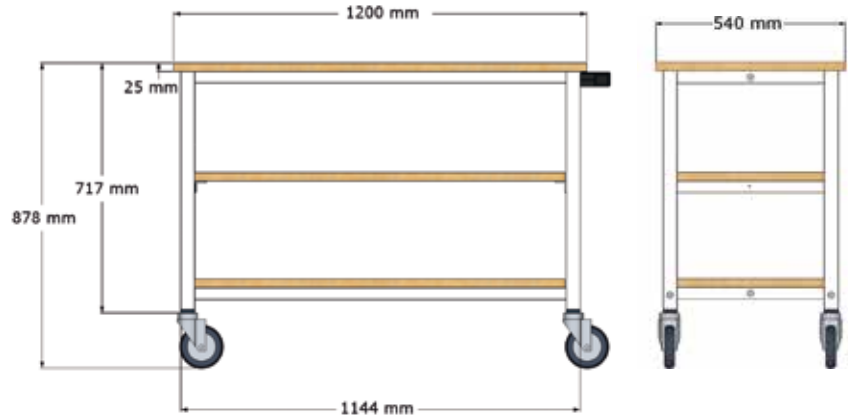

## Multi-Wand - Aufbau

- 2 x Tragsäulen
- 1 x Lochwand
- 1 x Magnetwand
- 2 x Fachböden à 220 mm

## Mobile Werkbank mit Fachböden

Art.-Nr.	Maße in mm (BxTxH)	Bezeichnung	Preis in €
04.512.20	1200 x 540 x 880	1 Fachboden	370,00
04.512.30	1200 x 540 x 880	2 Fachböden	455,00

Art.-Nr.	Maße in mm (BxTxH)	Preis in €
03.900.12.01	1000 x 220 x 950	357,80

## Einteilungsmaterial T500 R 18-16

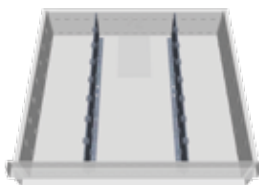

- 2 x MF 400 mm



- 1 x MF 400 mm
- 2 x TW 300 mm
- 2 x TW 150 mm



- 3 x MF 400 mm
- 3 x TW 150 mm
- 9 x TW 100 mm

Art.-Nr.	Front	Preis in €
146-140-100	100	11,60
146-140-150	150	12,80
146-140-200	200	14,80

Art.-Nr.	Front	Preis in €
146-141-100	100	11,80
146-141-150	150	12,70
146-141-200	200	14,60

Art.-Nr.	Front	Preis in €
146-142-100	100	32,10
146-142-150	150	35,85
146-142-200	200	40,95



150 VA  
150 VA  
200 VA

**Mobile Werkbank**

- 2 x Fachböden
- 2 x Schubladen à 150 mm
- 1 x Schublade 200 mm
- Tragfähigkeit pro Schublade 50 kg

Art.-Nr.	Maße in mm (BxTxH)	Preis in €
04.512.03	1200 x 540 x 880	604,00



**Mobile Werkbank**

- 2 x Fachböden
- 1 x Flügeltüre 500 mm

Art.-Nr.	Maße in mm (BxTxH)	Preis in €
04.512.01	1200 x 540 x 880	511,00



100 VA  
100 VA  
100 VA  
100 VA  
100 VA

**Mobile Werkbank**

- 2 x Fachböden
- 5 x Schubladen à 100 mm

Art.-Nr.	Maße in mm (BxTxH)	Preis in €
04.512.05	1200 x 540 x 880	717,00



100 VA  
100 VA  
150 VA  
150 VA

**Mobile Werkbank mit Aufbau**

- 2 x Fachböden
- 2 x Schubladen à 100 mm
- 2 x Schubladen à 150 mm
- Multi-Wand-Aufbau
- Bestehend aus 2 x Tragsäulen, 1 x Lochwand, 1 x Magnetwand, 1 x Info-Tasche DIN A4

Art.-Nr.	Maße in mm (BxTxH)	Preis in €
04.512.04	1200 x 540 x 880	635,00
03.900.12.02	Multi-Wand - Aufbau 1000 x 650	240,50

**Schubladeneinteilung T500 R 18-16**



- 3 x KTK 150 x 150 mm
- 4 x KTK 75 x 150 mm
- 4 x KTK 75 x 75 mm
- 1 x TW 450 mm

Art.-Nr.	Front	Preis in €
146-132	100	26,75

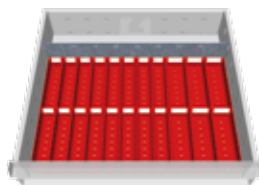

- 4 x MP mit 4 Mulden
- 2 x MP mit 3 Mulden
- 16 x Stw für 4 Mulden
- 6 x Stw für 3 Mulden
- 1 x TW 450 mm

Art.-Nr.	Front	Preis in €
146-130	100	38,00



**Riffelgummeinlage (ölfest)**

- 450 x 400 mm

Art.-Nr.	Front	Preis in €
65.046.530	100 - 200	14,70



## Mobile Werkbank

- Werkbankplatte Buche Multiplex
- 4 x Lenkrollen davon 2 x mit Feststeller Ø 125 mm **oder**  
2 x Bock- und 2 x Lenkrollen, davon 2 x mit Feststeller, Ø 200 mm
- Fachböden Buche Multiplex
- Tragkraft 500 kg oder 700 kg
- Aluminium-Griffleisten
- Zentralverriegelung mit Einzelauszugssperre
- Doppelsicherung der Schubladen durch Einzelverriegelung



**Arbeitstisch & Werkstattwagen**

- Schubladenserie R 18-24
- Schubladen-Nutzfläche 450 x 600 mm
- Gehäusenutzhöhe 400 mm
- Ausgestattet mit 4 x Lenkrollen Ø 125 mm, davon 2 x mit Feststeller
- Werkbankplatte Buche Multiplex
- Abmessungen: 1200 x 750 x 40 mm
- Zylinderschloss, Arbeitshöhe 859 mm
- Tragkraft Arbeitstisch: 400 kg
- Tragkraft Werkstattwagen: 500 kg



**Fahrbarer Arbeitstisch**

Art.-Nr.	Maße in mm (BxTxH)	Preis in €
04.12.01	1200 x 750 x 859	579,00
04.15.01	1500 x 750 x 859	599,00



**Werkstattwagen**

- 1 x Flügeltüre
- 1 x Schublade 150 mm

Art.-Nr.	Maße in mm (BxTxH)	Preis in €
04.12.04	1200 x 750 x 859	715,00

**Werkstattwagen**

- 1 x Flügeltüre
- 4 x Schubladen

Art.-Nr.	Maße in mm (BxTxH)	Preis in €
04.12.05	1200 x 750 x 859	945,00

**Schubladeneinteilung T736 R 18-24**

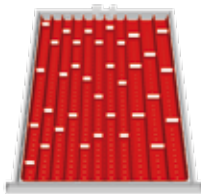

- 8 x MP mit 4 Mulden
- 4 x MP mit 3 Mulden
- 25 x Stw für 4 Mulden
- 9 x Stw für 3 Mulden

Art.-Nr.	Front	Preis in €
111	50 / 75	56,95

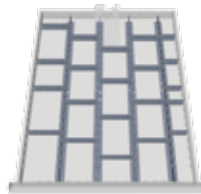

- 4 x MF 600 mm
- 5 x TW 50 mm
- 16 x TW 100 mm

Art.-Nr.	Front	Preis in €
110BLH50	50	57,10
110BLH75	75	61,60
110BLH100	100 / 125	64,40
110BLH150	150 / 175	73,00

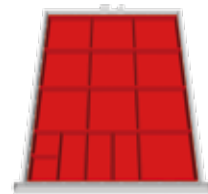

- 10 x KTK 150 x 150 mm
- 3 x KTK 75 x 150 mm
- 2 x KTK 75 x 75 mm

Art.-Nr.	Front	Preis in €
119BLH50	50	29,50
119BLH75	75	31,25
119BLH100	100	34,50

Gesamtragkraft 500 kg, Tragkraft 100 kg je Schublade, Schubladenauszug 88 %

## Werkstattwagen

- Schubladenserie R 18-24
- Schubladen-Nutzfläche 450 x 600 mm
- Gehäusenutzhöhe 600 mm
- Ausgestattet mit 4 x Lenkrollen Ø 125 mm, davon 2 x mit Feststeller
- Werkbankplatte Buche Multiplex, Abmessungen: 1250 x 750 x 25 mm
- Zylinderschloss, Arbeitshöhe 935 mm
- Tragkraft 500 kg



## Werkstattwagen

- 1 x Flügeltüre
- 1 x Fachboden
- 4 x Schubladen à 150 mm

Art.-Nr.	Maße in mm (BxTxH)	Preis in €
04.12.19	1250 x 750 x 935	989,00



## Werkstattwagen

- 1 x Flügeltüre
- 1 x Fachboden
- 3 x Schubladen à 200 mm

Art.-Nr.	Maße in mm (BxTxH)	Preis in €
04.12.14	1250 x 750 x 935	895,00



## Werkstattwagen

- 4 x Schubladen à 150 mm
- 2 x Schubladen à 300 mm

Art.-Nr.	Maße in mm (BxTxH)	Preis in €
04.12.23	1250 x 750 x 935	1.105,00

## Einteilungsmaterial T736 R 18-24



- 3 x MF 600 mm
- 5 x TW 75 mm
- 5 x TW 150 mm



- 2 x MF 600 mm
- 6 x TW 150 mm



- 1 x MF 600 mm
- 1 x TW 150 mm
- 1 x TW 300 mm

Art.-Nr.	Front	Preis in €
114BLH50	50	35,20
114BLH75	75	39,80
114BLH100	100 / 125	41,55
114BLH150	150 / 175	47,00

Art.-Nr.	Front	Preis in €
113BLH50	50	24,00
113BLH75	75	26,70
113BLH100	100 / 125	27,70
113BLH150	150 / 175	31,30
113BLH200	200 / 300	42,80

Art.-Nr.	Front	Preis in €
115BLH75	75	12,45
115BLH100	100 / 125	13,05
115BLH150	150 / 175	15,05
115BLH200	200 / 300	20,50

**Werkstattwagen**

- Schubladenserie R 18-24
- Schubladen-Nutzfläche 450 x 600 mm
- Gehäusenutzhöhe 600 mm
- Ausgestattet mit 2 x Bock- und 2 x Lenkrollen, davon 2 x mit Feststeller, Ø 200 mm
- Werkbankplatte Buche Multiplex, Abmessungen: 1200 x 750 x 40 mm
- Zylinderschloss, Arbeitshöhe 995 mm
- Tragkraft gesamt 700 kg
- Fachboden 25 mm



**Fahrbarer Arbeitstisch**

Art.-Nr.	Maße in mm (BxTxH)	Preis in €
04.12.02	1200 x 750 x 995 mm	725,00
04.15.02	1500 x 750 x 995 mm	799,00



**Werkstattwagen**

- 1 x Schublade 50 mm
- 3 x Schubladen à 100 mm
- 3 x Schubladen à 150 mm
- 2 x Schubladen à 200 mm

Art.-Nr.	Maße in mm (BxTxH)	Preis in €
04.12.29	1200 x 750 x 995	1.495,00

**Werkstattwagen**

- 8 x Schubladen à 150 mm

Art.-Nr.	Maße in mm (BxTxH)	Preis in €
04.12.28	1200 x 750 x 995	1.439,00

**Einteilungsmaterial T736 R 18-24**



- 3 x MF 600 mm
- 7 x TW 100 mm
- 2 x TW 150 mm

Art.-Nr.	Front	Preis in €
116BLH50	50	34,60
116BLH75	75	37,95
116BLH100	100 / 125	39,80
116BLH150	150 / 175	45,55
116BLH200	200 / 300	60,70



- 2 x MF 600 mm
- 3 x TW 100 mm
- 2 x TW 150 mm
- 3 x TW 200 mm

Art.-Nr.	Front	Preis in €
117BLH50	50	28,60
117BLH75	75	31,25
117BLH100	100 / 125	32,40
117BLH150	150 / 175	36,35
117BLH200	200 / 300	46,80

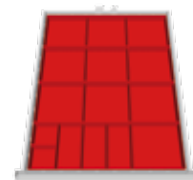

- 10 x KTK 150 x 150 mm
- 3 x KTK 75 x 150 mm
- 2 x KTK 75 x 75 mm

Art.-Nr.	Front	Preis in €
119BLH50	50	29,50
119BLH75	75	31,25
119BLH100	100	34,50

Gesamttragkraft 400 kg, Tragkraft 100 kg je Schublade, Schubladenauszug 88 %

## Werkstattwagen

- Schubladenserie R 24-24
- Schubladen Nutzfläche 600 x 600 mm
- Gehäusenutzhöhe 400 mm
- 4 x Lenkrollen Ø 125 mm, 2 x Feststeller
- Werkbankplatte Buche Multiplex
- Abmessungen: 1500 x 750 x 40 mm
- Zylinderschloss
- Arbeitshöhe 859 mm

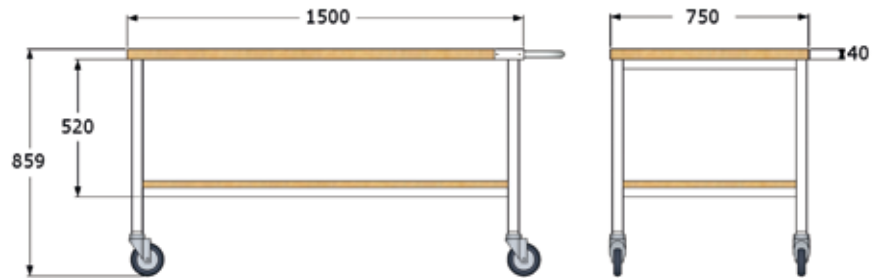

## Werkstattwagen

- 2 x Schubladen à 50 mm
- 1 x Schublade 100 mm
- 1 x Schublade 200 mm
- 1 x Schublade 400 mm VA

## Werkstattwagen

- 1 x Schublade 50 mm
- 4 x Schubladen à 100 mm
- 1 x Schublade 150 mm
- 1 x Schublade 200 mm

Art.-Nr.	Maße in mm (BxTxH)	Preis in €
04.15.14	1500 x 750 x 860	1.069,00

Art.-Nr.	Maße in mm (BxTxH)	Preis in €
04.15.43	1500 x 750 x 860	1.225,00

## Einteilungsmaterial T736 R 24-24

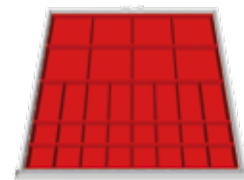
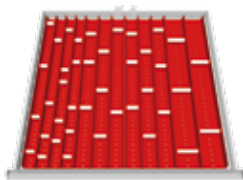

- 4 x MP mit 4 Mulden
- 8 x MP mit 3 Mulden
- 4 x MP mit 2 Mulden
- 18 x Stw für 4 Mulden
- 17 x Stw für 3 Mulden
- 5 x Stw für 2 Mulden

- 7 x MF 600
- 11 x TW 50 mm
- 16 x TW 75 mm
- 9 x TW 100 mm

- 8 x KTK 150 x 150 mm
- 8 x KTK 75 x 150 mm
- 16 x KTK 75 x 75 mm

Art.-Nr.	Front	Preis in €
130	50 / 75	72,15

Art.-Nr.	Front	Preis in €
131BLH50	50	93,10
131BLH75	75	104,60
131BLH100	100 / 125	109,30
131BLH150	150 / 175	123,30

Art.-Nr.	Front	Preis in €
132BLH50	50	54,00
132BLH75	75	58,40
132BLH100	100	64,00



100 EA  
100 EA  
100 EA  
100 EA



**Werkstattwagen**

- 1 x Flügeltüre 400 mm
- 4 x Schubladen à 100 mm

Art.-Nr.	Maße in mm (BxTxH)	Preis in €
04.15.41	1500 x 750 x 860	1.015,00

100 EA  
300



**Multi-Wand**

- 2 x Tragsäulen
- 1 x Fachboden 220 mm
- 1 x Lochwand
- 1 x Magnetwand

**Werkstattwagen**

- 2 x Schubladen à 100 mm
- 2 x Flügeltüren à 300 mm

Art.-Nr.	Maße in mm (BxTxH)	Ausführung	Preis in €
04.15.22	1500 x 750 x 860	Werkstattwagen	929,00
03.900.15.32	1500 x 1250	Multi-Wand	455,00

100 EA  
100 EA  
200 EA

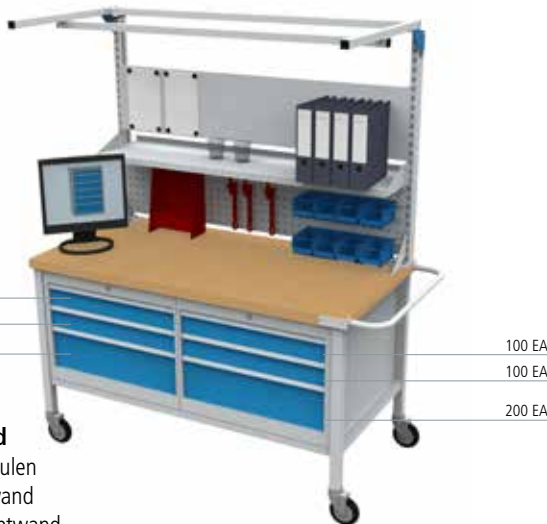

**Multi-Wand**

- 2 x Tragsäulen
- 1 x Lochwand
- 1 x Magnetwand
- 1 x Fachboden 320 mm
- 1 x Obergestell
- 1 x Geräteschiene

**Werkstattwagen**

- 4 x Schubladen à 100 mm
- 2 x Schubladen à 200 mm

Art.-Nr.	Maße in mm	Ausführung	Preis in €
04.15.33	1500 x 750 x 860	Werkstattwagen	1.125,00
03.900.15.30	1500 x 1250	Multi-Wand	489,00

400



**Multi-Wand**

- 2 x Tragsäulen
- 1 x Magnetwand
- 1 x Fachboden 220 mm
- 1 x Fachboden 320 mm

**Werkstattwagen**

- 1 x Flügeltüre 400 mm
- 1 x Schublade 50 mm
- 2 x Schubladen à 100 mm
- 1 x Schublade 150 mm

Art.-Nr.	Maße in mm	Ausführung	Preis in €
04.15.24	1500 x 750 x 860	Werkstattwagen	1015,00
03.900.15.31	1500 x 1250	Multi-Wand	343,00

**Einteilungsmaterial T736 R 24-24**

- 1 x MF 600 mm
- 2 x TW 300 mm



- 2 x MF 600 mm
- 8 x TW 200 mm

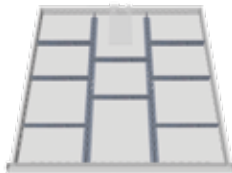

- 3 x MF 600 mm
- 10 x TW 150 mm

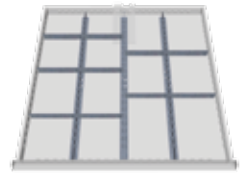

Art.-Nr.	Front	Preis in €
137BLH75	75	13,30
137BLH100	100 / 125	14,00
137BLH150	150 / 175	16,30
137BLH200	200 / 300	21,90

Art.-Nr.	Front	Preis in €
139BLH50	50	32,20
139BLH75	75	35,40
139BLH100	100 / 125	36,40
139BLH150	150 / 175	40,20
139BLH200	200 / 300	49,80

Art.-Nr.	Front	Preis in €
138BLH50	50	37,70
138BLH75	75	41,80
138BLH100	100 / 125	43,30
138BLH150	150 / 175	48,80
138BLH200	200 / 300	66,50

Lieferumfang ohne Haken, Kästen und Dekoration

# Mobile Werkbänke

Mit Ø 200 mm Rollen, ausgestattet mit Schubladen oder Flügeltüre

Die Werkstattwagen besitzen große Ø 200 mm Rollen, um Unebenheiten im Boden gut auszugleichen. Die Arbeitsplatte sowie die Fachböden bestehen aus Buche Multiplex, andere Ausführungen auf Anfrage. Tragkraft 500 kg.

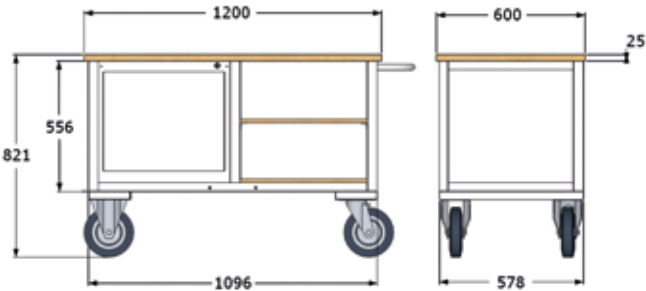

## Werkstattwagen

- 4 x Schubladen à 100 mm
- 2 x verschraubte Holzfachböden

Art.-Nr.	Maße in mm (BxTxH)	Preis in €
04.12.81	1200 x 600 x 820	575,00



## Werkstattwagen

- 1 x Flügeltüre
- 2 x verschraubte Holzfachböden

Art.-Nr.	Maße in mm (BxTxH)	Preis in €
04.12.80	1200 x 600 x 820	488,00



## Werkstattwagen

- 1 x Flügeltüre
- 4 x Schubladen à 100 mm

Art.-Nr.	Maße in mm (BxTxH)	Preis in €
04.12.82	1200 x 600 x 820	684,00

## Einteilungsmaterial



- 1 x MF 525 mm
- 6 x TW 225 mm

Art.-Nr.	Front	Preis in €
128-1	100	18,50



- 3 x MF 525 mm
- 12 x TW 112,5 mm

Art.-Nr.	Front	Preis in €
128-3	100	31,00



- 4 x KTK 150 x 150 mm
- 7 x KTK 75 x 150 mm
- 12 x KTK 75 x 75 mm

Art.-Nr.	Front	Preis in €
128-7	100	46,00

Alle Bedrunka & Hirth-Modelle sind für die Aufnahme von EDV-Hardwarekomponenten vorgesehen. Die Ausstattung erfolgt nach Kundenwunsch.

### Vorteile

- Alle Modelle sind stationär oder mobil erhältlich
- Stabile Stahlblechkonstruktionen
- Eigene Pulverbeschichtung
- Kabeldurchlässe an der Rückseite
- Lüftungsschlitze
- Individuell konfiguriert oder gemäß unseren Zusammenstellungen
- Lieferung erfolgt komplett montiert

### Computerschrank

Mobil-Zusatz:

- 2 x Bock- und 2 x Lenkrollen mit Feststeller Ø 125 mm

Computerschrank:

- Gehäuse: verschweißte Stahlblechkonstruktion
- Flügeltüre: oben H 727, unten H 979 mm
- Tastaturschublade: H 84 mm mit Antirutschmatte
- Ausziehbarer Fachboden
- Ventilator
- 4-fach Steckdosenleiste mit Anschlusskabel

Art.-Nr.	Maße in mm (BxTxH)		Preis in €
04.118.601	680 x 600 x 160	Mobil-Zusatz	124,00
04.118.05	680 x 736 x 160	Mobil-Zusatz	140,00
04.118.600	680 x 600 x 1838	Computerschrank	1.195,00
04.118.003	680 x 736 x 1838	Computerschrank	1.350,00



### Computerschrank

- Gehäuse: verschweißte Stahlblechkonstruktion
- Flügeltüre: oben H 727, unten H 979 mm
- Tastaturschublade: H 84 mm
- Ventilator
- 4-fach Steckdosenleiste mit Anschlusskabel
- Stationär

Art.-Nr.	Maße in mm (BxTxH)	Preis in €
04.118.002	680 x 736 x 1319	1.225,00



### Computerschrank

- Rechner-Gehäuse aus Qualitätsfeinblech mit einer senkrechten und einer waagerechten Trennwand inkl. 4-fach Steckdosenleiste
- Bildschirmaufsatz-Gehäuse inkl. Tastaturschublade
- Stationär oder mobil

Art.-Nr.	Maße in mm (BxTxH)	Beschreibung	Preis in €
04.118.609	1005 x 600 x 160	Mobil-Zusatz: 2 x Bock- und 2 x Lenkrollen mit Feststeller Ø 125 mm	134,00
04.118.608	1005 x 600 x 819	Rechner-Gehäuse	612,00
04.118.607	680 x 600 x 819	Bildschirmaufsatz-Gehäuse	639,00

# Mobile Computer- Mess- u. Prüfplätze

## Computerwagen

### Vorteile

- Maximale Mobilität
- Maximale Möglichkeiten
- Überall einsetzbar
- Konfiguration nach Kundenwunsch
- Ergonomie



### Mobile Office 1

- Computerschrank mit 1 x Fachboden
- Flügeltüren
- 1 x Schublade 100 mm
- Energiekanal mit 4 x Schukosteckdosen und Monitorhalterung
- Stationär oder mobil

Pos.	Art.-Nr.	Maße in mm (BxTxH)	Beschreibung	Preis in €
1	01.098.009	980 x 500 x 150	Mobil-Zusatz - 4 x Lenkrollen, davon 2 x mit Feststeller Ø 125 mm	149,00
2	04.980.30	463 x 211	Ablage	88,00
3	04.980.02	980 x 500 x 1019	Gehäuse mit Flügeltüren	498,00
4	60.098.100VA	900 x 400 x 100	Schublade BLH 100 mm	65,00
5	03.12.25	1250 x 750 x 25	Arbeitsplatte	115,00
6	07.861.10.14	1000 x 60 x 130	Energiekanal	159,00
7	07.89.52		Monitorhalterung komplett mit Schwenkarm	99,50
	04.980.01	1200 x 700 x 1196	Mobile Office wie abgebildet	1.093,50

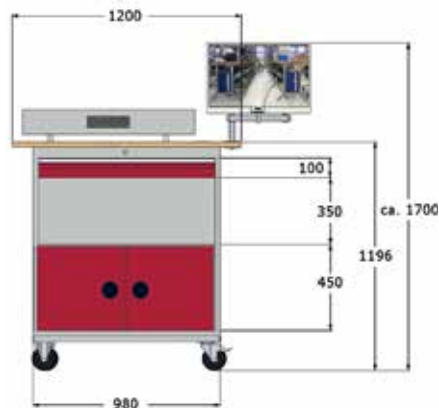





**Computerwagen**

Computerschrank mit

- 1 x Fachboden
- Flügeltüren
- 1 x Schublade 100 mm
- 1 x Monitoraufsatzgehäuse
- Fensterausschnitt 355 x 550 mm
- 1 x Rolluntersatz Ø 125 mm
- Lüftungsschlitze im Schrankgehäuse
- Stationär oder mobil



Pos.	Art.-Nr.	Maße in mm (BxTxH)	Beschreibung	Preis in €
1	01.098.009	980 x 500 x 150	Mobil-Zusatz - 4 x Lenkrollen, davon 2 x mit Feststeller Ø 125 mm	149,00
2	04.980.03	980 x 500 x 1044	Gehäuse mit Flügeltüren + Platte	699,00
3	04.110.CM	700 x 300 x 600	Monitoraufsatzgehäuse	285,00
	04.980.04	1200 x 700 x 1196	Computerwagen wie abgebildet	1.133,00

**Computerwagen**

- Flügeltüren
- 1 x Tastaturauszug
- 1 x Fachboden
- Gelochte Rückwand
- 1 x Tastaturauszug
- 1 x schräge Ablage
- 1 x Flachbildschirmhalterung mit VESA-Verschraubung
- Kabeldurchlässe
- 1 x Rolluntersatz Ø 125 mm
- 1 x 4er Steckdose
- Lüftungsschlitze im Schrankgehäuse
- Stationär oder mobil



Pos.	Art.-Nr.	Maße in mm (BxTxH)	Beschreibung	Preis in €
1	01.068.009	680 x 500 x 150	Mobil-Zusatz - 4 x Lenkrollen, davon 2 x mit Feststeller Ø 125 mm	144,00
2	04.680.01	680 x 500 x 819	Gehäuse mit Flügeltüren	429,00
3	04.680.PAC	680 x 500 x 640	Lochwand mit Flachbildschirmhalterung + Pultaufsatz u. Tastaturauszug	325,00
	04.680.C125	680 x 500 x 1610	Computerwagen wie abgebildet	898,00

**Computerwagen**

- 1 x Flügeltüre
- 1 x Schublade 100 mm
- Platte Buche Multiplex 25 mm
- Kabeldurchlässe
- 1 x Rolluntersatz Ø 125 mm
- 1 x 4er Steckdose
- Lüftungsschlitze im Schrankgehäuse
- Stationär oder mobil



Pos.	Art.-Nr.	Maße in mm (BxTxH)	Beschreibung	Preis in €
1	01.046.009	530 x 500 x 150	Mobil-Zusatz - 4 x Lenkrollen Ø 125 mm, davon 2 x mit Feststeller	137,00
2	04.530.01	530 x 500 x 819	Gehäuse mit Flügeltüre, 1 x Fachboden, 1 x Steckdosenleiste und 1 x Schublade	369,00
3	03.53/50.25	530 x 500 x 25	Holzplatte-Ablage	55,50
	04.530.02	530 x 500 x 1000	Computerwagen wie abgebildet	562,00

**Computerwagen**

- Flügeltüren
- Platte Buche Multiplex 25 mm
- 1 x Monitoraufsatzgehäuse
- Fensterausschnitt 355 x 550 mm
- Kabeldurchlässe
- 1 x Rolluntersatz Ø 125 mm
- 1 x 4er Steckdose
- Lüftungsschlitze im Schrankgehäuse
- Stationär oder mobil



Pos.	Art.-Nr.	Maße in mm (BxTxH)	Beschreibung	Preis in €
1	01.068.009	680 x 500 x 150	Mobil-Zusatz - 4 x Lenkrollen Ø 125 mm, davon 2 x mit Feststeller	144,00
2	04.680.10	700 x 500 x 819	Gehäuse mit Flügeltüren, Platte und 1 x Fachboden	469,00
3	04.110.CM	700 x 300 x 600	Monitoraufsatzgehäuse	285,00
	04.680.02	750 x 500 x 1600	Computerwagen wie abgebildet	898,00



# Mobile Computer- Mess- u. Prüfplätze

## Computerwagen 105

Flügeltürenschränk mit oder ohne Pultaufsatz, Anbauteile wie Lochwände und Monitorhalterungen mit VESA-Verschraubung können nachträglich angebracht werden. Mobilzusatz separat.



### Computerwagen 105-1

- 1 x Flügeltüre
- 1 x Schublade
- 2 x Fachböden
- 1 x Monitorhalterung mit VESA-Verschraubung
- 1 x Rolluntersatz Ø 125 mm
- 1 x 4er Steckdose und Lüftungsschlitze
- Stationär oder mobil

Pos.	Art.-Nr.	Maße in mm (BxTxH)	Beschreibung	Preis in €
1	04.105.125	500 x 500 x 150	Mobil-Zusatz - 4 x Lenkrollen Ø 125 mm, davon 2 x mit Feststeller	116,00
2	04.105C	500 x 500 x 1000	Flügeltürschränk	285,00
3	04.105.01C	500 x 575	Aufsatz für Flachbildschirm	68,50
	04.105.MC125	500 x 500 x 1575	Computerwagen wie abgebildet	469,50



### Computerwagen 105-2

- 1 x Flügeltüre
- 1 x Schublade
- 2 x Fachböden
- 1 x Pultaufsatz
- 1 x Monitorhalterung mit VESA-Verschraubung
- 1 x Rolluntersatz Ø 125 mm
- 1 x 4er Steckdose und Lüftungsschlitze
- Stationär oder mobil

Pos.	Art.-Nr.	Maße in mm (BxTxH)	Beschreibung	Preis in €
1	04.105.125	500 x 500 x 150	Mobil-Zusatz - 4 x Lenkrollen Ø 125 mm, davon 2 x mit Feststeller	116,00
2	04.105C	500 x 500 x 1000	Flügeltürschränk	285,00
3	04.105.205	500 x 500 x 250	Pultaufsatz	125,00
4	04.105.01C	500 x 575	Aufsatz für Flachbildschirm	68,00
	04.105.MKC125	500 x 500 x 1575	Computerwagen wie abgebildet	594,00

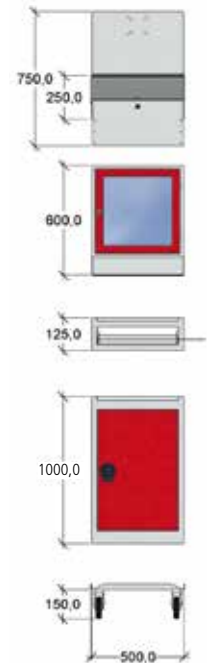



**Computerwagen 105-3**

- 1 x Flügeltüre
- 1 x Schublade
- 2 x Fachböden
- 1 x Monitoraufsatzgehäuse
- 1 x Mausablage
- 1 x Rolluntersatz Ø 125 mm
- 1 x 4er Steckdose und Lüftungsschlitze
- Stationär oder mobil

Pos.	Art.-Nr.	Maße in mm (BxTxH)	Beschreibung	Preis in €
1	04.105.125	500 x 500 x 150	Mobil-Zusatz - 4 x Lenkrollen Ø 125 mm, davon 2 x mit Feststeller	116,00
2	04.105C	500 x 500 x 1000	Flügeltürschrank	285,00
3	04.105.CM01	500 x 300 x 600	Monitoraufsatzgehäuse	271,00
4	04.105.001	150 x 175	Mausablage	20,50
	04.105.C01	500 x 500 x 1550	Computerwagen wie abgebildet	692,50



**Computerwagen 105-4**

- 1 x Flügeltüre
- 1 x Schublade
- 2 x Fachböden
- 1 x Zwischenblock mit Tastaturauszug
- 1 x Monitoraufsatzgehäuse
- 1 x Mausablage
- 1 x Rolluntersatz Ø 125 mm
- 1 x 4er Steckdose und Lüftungsschlitze
- Stationär oder mobil

Pos.	Art.-Nr.	Maße in mm (BxTxH)	Beschreibung	Preis in €
1	04.105.125	500 x 500 x 150	Mobil-Zusatz - 4 x Lenkrollen Ø 125 mm, davon 2 x mit Feststeller	116,00
2	04.105C	500 x 500 x 1000	Flügeltürschrank	285,00
3	04.105.002	500 x 500 x 200	Zwischenblock mit Tastaturauszug	184,00
4	04.105.CM02	500 x 500 x 600	Monitoraufsatzgehäuse	299,00
5	04.105.001	150 x 175	Mausablage	20,50
	04.105.C02	500 x 500 x 1950	Computerwagen wie abgebildet	904,50



# Mobile Computer- Mess- u. Prüfplätze

## Computerwagen 110



### Computerwagen 110-1

- 1 x verstellbarer Fachboden
- 1 x Monitoraufsatzgehäuse
- 1 x Rolluntersatz 4 x Ø 125 mm
- Stationär oder mobil

Pos.	Art.-Nr.	Maße in mm (BxTxH)	Beschreibung	Preis in €
1	04.110.125	1000 x 500 x 150	Mobil-Zusatz - 4 x Lenkrollen Ø 125 mm, davon 2 x mit Feststeller	129,00
2	04.180.C01	1000 x 500 x 819	Flügeltürschrank	408,00
3	04.105.CM01	500 x 300 x 600	Monitoraufsatzge- häuse	270,00
	04.180.C03	1000 x 500 x 1575	Computerwagen wie abgebildet	807,00



### Computerwagen 110-2

- 1 x verstellbarer Fachboden
- 1 x Monitoraufsatzgehäuse
- 1 x Rolluntersatz 4 x Ø 125 mm
- Stationär oder mobil

Pos.	Art.-Nr.	Maße in mm (BxTxH)	Beschreibung	Preis in €
1	04.110.125	1000 x 500 x 150	Mobil-Zusatz - 4 x Lenkrollen Ø 125 mm, davon 2 x mit Feststeller	129,00
2	04.180.C01	1000 x 500 x 819	Flügeltürschrank	408,00
3	04.110.CM	700 x 300 x 600	Monitoraufsatzge- häuse	285,00
	04.180.C04	1000 x 500 x 1575	Computerwagen wie abgebildet	822,00



### Computerwagen 110-3

- 1 x verstellbarer Fachboden
- 1 x Monitoraufsatzgehäuse
- 1 x Rolluntersatz 4 x Ø 125 mm
- Stationär oder mobil

Pos.	Art.-Nr.	Maße in mm (BxTxH)	Beschreibung	Preis in €
1	04.110.125	1000 x 500 x 150	Mobil-Zusatz - 4 x Lenkrollen Ø 125 mm, davon 2 x mit Feststeller	129,00
2	04.180.C01	1000 x 500 x 819	Flügeltürschrank	408,00
3	04.110.2CM	1000 x 300 x 600	Monitoraufsatzge- häuse zweitürig	385,00
	04.180.C05	1000 x 500 x 1575	Computerwagen wie abgebildet	922,00



**Computerwagen 110-4**

- 1 x verstellbarer Fachboden
- 1 x Monitoraufsatzgehäuse
- 1 x Rolluntersatz 4 x Ø 125 mm
- 1 x Pultaufsatz
- Stationär oder mobil

Pos.	Art.-Nr.	Maße in mm (BxTxH)	Beschreibung	Preis in €
1	04.110.125	1000 x 500 x 150	Mobil-Zusatz - 4 x Lenkrollen Ø 125 mm, davon 2 x mit Feststeller	129,00
2	04.180.C01	1000 x 500 x 820	Flügeltürschrank	408,00
3	04.105.205	500 x 500 x 250	Pultaufsatz	125,00
4	04.105.CM01	500 x 300 x 600	Monitoraufsatzgehäuse	271,00
5	04.105.001	150 x 175	Mausablage	20,50
	04.180.C06	1000 x 500 x 1575	Computerwagen wie abgebildet	953,50



**Computerwagen 110-5**

- 1 x verstellbarer Fachboden
- 1 x Rolluntersatz 4 x Ø 125 mm
- Stationär oder mobil
- 1 x Pultaufsatz
- + Auszugsschublade
- + Lochwand für Flachbildschirm

Pos.	Art.-Nr.	Maße in mm (BxTxH)	Beschreibung	Preis in €
1	04.110.125	1000 x 500 x 150	Mobil-Zusatz - 4 x Lenkrollen Ø 125 mm, 2 x mit Feststeller	129,00
2	04.180.C01	1000 x 500 x 820	Flügeltürschrank	408,00
3	04.680.PAC	680 x 500 x 640	Pultaufsatz, Auszugsschublade, Lochwand für Flachbildschirm	325,00
	04.180.C02	1000 x 500 x 1575	Computerwagen wie abgebildet	862,00



**Computerwagen 110-6**

- 1 x verstellbarer Fachboden
- 1 x Monitoraufsatzgehäuse
- 1 x Rolluntersatz
- 4 x Ø 125 mm
- Stationär oder mobil

Pos.	Art.-Nr.	Maße in mm (BxTxH)	Beschreibung	Preis in €
1	04.110.125	1000 x 500 x 150	Mobil-Zusatz - 4 x Lenkrollen Ø 125 mm, davon 2 x mit Feststeller	129,00
2	04.180.C01	1000 x 500 x 820	Flügeltürschrank	408,00
3	03.12/60.25	1200 x 600 x 25	Holzablage	188,00
4	04.110.CM	700 x 300 x 600	Monitoraufsatzgehäuse	285,00
	04.180.C07	1200 x 600 x 1660	Computerwagen wie abgebildet	1010,00

# Bestückungswagen

## Multi-Wagen Kombinationen aus der Praxis

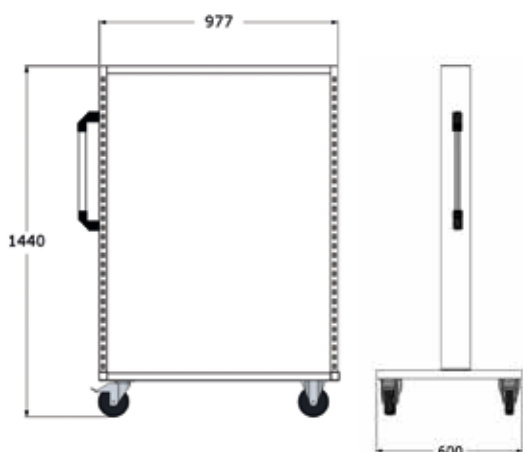

### Multi-Wagen

- Mit 2 x Bock- und 2 x Lenkrollen mit Feststeller Ø 125 mm
- Tragkraft gesamt 500 kg

Art.-Nr.	Maße in mm (BxTxH)	Preis in €
07.58.10	990 x 610 x 1450	309,00



### Multi-Wagen

- Ausgestattet mit 2 x Bock- und 2 x Lenkrollen mit Feststeller Ø 125 mm
- Ablageboden unten
- 8 x neigbare Fachböden 320 mm tief
- Tragkraft gesamt 500 kg
- Lieferung ohne Dekoration

Art.-Nr.	Maße in mm (BxTxH)	Preis in €
07.58.14	990 x 610 x 1450	858,00

## Zubehör



### Behälterträger 1000 mm

- Komplett mit Sichtlagerkästen

Art.-Nr.	Sichtlagerkästen in mm	Stück	Preis in €
03.900.012	Gr. 2: 100 x 170 / 140 x 80	8	50,00
03.900.013	Gr. 3: 145 x 230 / 195 x 125	6	66,50
03.900.015	Gr. 5: 200 x 350 / 300 x 200	4	99,00



### Fachboden unten

- Für Multi-Wagen 1000

Art.-Nr.	Preis in €
07.58.20	33,00



### Ablage oben

- Für Multi-Wagen 1000

Art.-Nr.	Preis in €
07.58.22	33,00





**Multi-Wagen**

- Ausgestattet mit 2 x Bock- und 2 x Lenkrollen mit Feststeller Ø 125 mm
- 4 x neigbare Fachböden 320 mm tief
- 2 x Lochplatten 302 mm
- Tragkraft gesamt 500 kg
- Lieferung ohne Dekoration

Art.-Nr.	Maße in mm (BxTxH)	Preis in €
07.58.16	990 x 610 x 1450	695,00



**Multi-Wagen**

- Ausgestattet mit 2 x Bock- und 2 x Lenkrollen mit Feststeller Ø 125 mm
- 2 x Fachböden 220 mm tief
- 2 x neigbare Fachböden 320 mm
- 1 x Multi-Rollladenschrank

Art.-Nr.	Maße in mm (BxTxH)	Preis in €
07.58.19	990 x 610 x 1450	1.019,00



**Multi-Wagen**

- Komplett wie abgebildet
- 4 x Behälterleisten mit Sichtlagerkästen Gr. 2
- 4 x Behälterleisten mit Sichtlagerkästen Gr. 3
- 4 x Behälterleisten mit Sichtlagerkästen Gr. 5

Art.-Nr.	Maße in mm (BxTxH)	Preis in €
07.58.12	990 x 610 x 1450	1.175,00



**Multi-Wagen**

- Ausgestattet mit 2 x Bock- und 2 x Lenkrollen mit Feststeller Ø 125 mm
- 4 x neigbare Fachböden 420 mm tief
- 8 x Euro-Lagerkästen 400 x 600 x 170 mm
- Tragkraft gesamt 500 kg

Art.-Nr.	Maße in mm (BxTxH)	Preis in €
07.58.18	990 x 610 x 1450	675,00

Zubehör



**Euro-Lagerkästen**

- Aus Polypropylen
- Farbe Blau

Art.-Nr.	Maße in mm (BxTxH)	Preis in €
03.55498	300 x 400 x 120	17,50
03.55501	300 x 400 x 170	18,60
03.55504	300 x 400 x 220	23,80



**Fachboden**

- Neigbar 0°, 10°, 20°

Art.-Nr.	Tiefe in mm	Preis in €
03.910.220	220	61,00
03.910.320	320	64,50
03.910.420	420	68,00

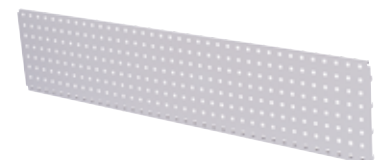

**Lochwand**

- Einbau zwischen den Tragsäulen

Art.-Nr.	Maße in mm (BxTxH)	Preis in €
03.983.102	1000 x 20 x 302	47,50

# Bestückungswagen

## Mobile Magazine – Kombinationen aus der Praxis



### Mobiles Magazin

- Wie abgebildet (Lieferung erfolgt unmontiert)

Art.-Nr.	Maße in mm (BxTxH)	Preis in €
04.STM.106	600 x 620 x 1380	830,00

### Mobiles Magazin

- Wie abgebildet (Lieferung erfolgt unmontiert)

Art.-Nr.	Maße in mm (BxTxH)	Preis in €
04.STM.70	600 x 620 x 1380	810,00



### Mobiles Magazin

- Wie abgebildet (Lieferung erfolgt unmontiert)

Art.-Nr.	Maße in mm (BxTxH)	Preis in €
04.STM.84	600 x 620 x 1380	842,00

### Mobiles Magazin

- Wie abgebildet (Lieferung erfolgt unmontiert)

Art.-Nr.	Maße in mm (BxTxH)	Preis in €
04.STM.52	600 x 620 x 1380	920,00

## Behälterleiste mit Kippschubladen



- Größe 2  
601 x 246 x 354 mm

Art.-Nr.	Preis in €
04.STS.2	34,80

- Größe 3  
601 x 163 x 243 mm

Art.-Nr.	Preis in €
07.89.33	49,20

- Größe 4  
601 x 137 x 208 mm

Art.-Nr.	Preis in €
07.89.34	40,50

- Größe 5  
601 x 110 x 160 mm

Art.-Nr.	Preis in €
07.89.35	28,70

- Größe 6  
601 x 75 x 110 mm

Art.-Nr.	Preis in €
07.89.36	20,00

- Größe 9  
601 x 51 x 75 mm

Art.-Nr.	Preis in €
04.STS.9	16,40



**Mobiles Magazin, Grundgestell**

- Unbestückt, ohne Aufhängeschiene

Art.-Nr.	Maße in mm (BxTxH)	Preis in €
04.SBFA.M	1150 x 620 x 1570	480,00
04.13001150	Aufhängeschiene Grundgestell	20,00

**Mobiles Magazin**

- Bestückt mit 142 x Sichtlagerkästen auf 18 x Schienen

Art.-Nr.	Maße in mm (BxTxH)	Preis in €
04.SBM.142	1150 x 620 x 1570	1.198,00
04.FAM.142	1150 x 620 x 1570	1.155,00



**Mobiles Magazin**

- Bestückt mit 180 x Sichtlagerkästen auf 20 x Schienen

Art.-Nr.	Maße in mm (BxTxH)	Preis in €
04.SBM.180	1150 x 620 x 1570	1.228,00
04.FAM.180	1150 x 620 x 1570	1.177,00

**Mobiles Magazin**

- Bestückt mit 84 x Sichtlagerkästen auf 14 x Schienen

Art.-Nr.	Maße in mm (BxTxH)	Preis in €
04.SBM.84	1150 x 620 x 1570	1.085,00
04.FAM.84	1150 x 620 x 1570	1.055,00

**Sichtlagerkästen**

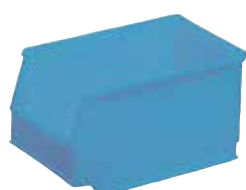

- Sichtlagerkasten Gr. 4 FA  
148 x 229 x 122 mm

- Sichtlagerkasten Gr. 4 SB  
150 x 230 x 130 mm

- Sichtlagerkasten Gr. 5 FA  
104 x 167 x 76 mm

- Sichtlagerkasten Gr. 5 SB  
100 x 160 x 75 mm

Art.-Nr.	Preis in €
04.FA.4	3,10

Art.-Nr.	Preis in €
04.SB.4	3,80

Art.-Nr.	Preis in €
04.FA.5	3,10

Art.-Nr.	Preis in €
04.SB.5	1,55

# Sonstige Mobile

## Bleiwagen

### Zur Lagerung von Auswuchtbleien beim Reifenwechsel

- Praktischer Beistellwagen zur Aufnahme von Auswuchtbleien
- 2 x Lenkrollen mit Feststeller und 2 x Bockrollen
- Mit Griff und Versteifungsblech hinten
- 5 x Träger mit je 6 x Sichtlagerkästen
- Wahlweise auch mit zusätzlichem Fachboden



### Bleiwagen

Art.-Nr.	Maße in mm (BxTxH)	Preis in €
04.63.05	630 x 500 x 1400	523,00

### Bleiwagen

- Mit zusätzlichem Fachboden

Art.-Nr.	Maße in mm (BxTxH)	Preis in €
04.63.06	630 x 500 x 1400	541,00

## Zubehör



### Euro-Lagerkästen

- Aus Polypropylen, Farbe Blau

Art.-Nr.	Maße in mm (BxTxH)	Preis in €
03.55498	300 x 400 x 120	17,50
03.55501	300 x 400 x 170	18,60
03.55504	300 x 400 x 22	23,80



### Sichtlagerkästen

- Aus Polypropylen (Deckel auf Anfrage)

Art.-Nr.	Maße in mm (BxTxH)	Preis in €
03.900.001	100 x 95 / 65 x 50	1,60
03.900.002	100 x 170 / 140 x 80	2,40
03.900.003	145 x 230 / 195 x 125	5,50
03.900.004	200 x 350 / 300 x 145	11,00
03.900.005	200 x 350 / 300 x 200	16,10







# Sonstige Mobile

## AMG – Arbeits-Montage-Gestell



- Stufenlos höhenverstellbar
- Ausgestattet mit 4 x Ø 50 mm Kunststoff-Lenkrollen, davon 2 x mit Feststeller
- Ablage 610 x 410 x 20 mm

Art.-Nr.	Maße in mm (BxTxH)	Preis in €
05.10.03	635 x 635 x 800 - 1400	118,00



- Stufenlos höhenverstellbar
- Ausgestattet mit 4 x Ø 125 mm Kunststoff-Lenkrollen, davon 2 x mit Feststeller
- Ablage 610 x 410 x 20 mm

Art.-Nr.	Maße in mm (BxTxH)	Preis in €
05.10.02	635 x 635 x 900 - 1500	141,00



- Stufenlos höhenverstellbar
- Neigbar bis 30°
- Ausgestattet mit 4 x Ø 50 mm Kunststoff-Lenkrollen, davon 2 x mit Feststeller
- Ablage 610 x 410 x 20 mm

Art.-Nr.	Maße in mm (BxTxH)	Preis in €
05.10.05	635 x 635 x 880 - 1480	132,00



- Stufenlos höhenverstellbar
- Neigbar bis 30°
- Ausgestattet mit 4 x Ø 125 mm Kunststoff-Lenkrollen, davon 2 x mit Feststeller
- Ablage 610 x 410 x 20 mm

Art.-Nr.	Maße in mm (BxTxH)	Preis in €
05.10.04	635 x 635 x 950 - 1550	155,00





- Stufenlos höhenverstellbar
- Neigbar bis 30°
- Ausgestattet mit 4 x Stelltellern
- Ablage 610 x 410 x 20 mm

Art.-Nr.	Maße in mm (BxTxH)	Preis in €
05.10.10	600 x 600 x 750 - 1200 mm	152,00



- Stufenlos höhenverstellbar
- Neigbar bis 30°
- Ausgestattet mit 4 x Ø 80 mm Kunststoff-Lenkrollen, 2 x davon mit Feststeller
- Ablage 610 x 410 x 20 mm

Art.-Nr.	Maße in mm (BxTxH)	Preis in €
05.10.11	600 x 600 x 842,5 - 1292,5 mm	203,00



- Stufenlos höhenverstellbar
- Neigbar bis 30°
- Ausgestattet mit 4 x Ø 125 mm Kunststoff-Lenkrollen, 2 x davon mit Feststeller
- Ablage 610 x 410 x 20 mm

Art.-Nr.	Maße in mm (BxTxH)	Preis in €
05.10.12	600 x 600 x 850 - 1350 mm	218,00

# Sonstige Mobile

## Flügeltürenschrank 105 mit Pultaufsatz



### Stehpult

- 1 x Rolluntersatz 4 x Ø 125 mm
- 1 x Pultaufsatz
- 1 x Monitorhalterung

Art.-Nr.	Maße in mm (BxTxH)	Preis in €
04.105PAM125	500 x 500 x 1575	520,00



- 2 x verstellbare Fachböden
- 1 x Schublade
- 1 x Aufsatz für Flachbildschirm
- 1 x Rolluntersatz 4 x Ø 125 mm

Art.-Nr.	Maße in mm (BxTxH)	Preis in €
04.105M125	500 x 500 x 1575	387,00

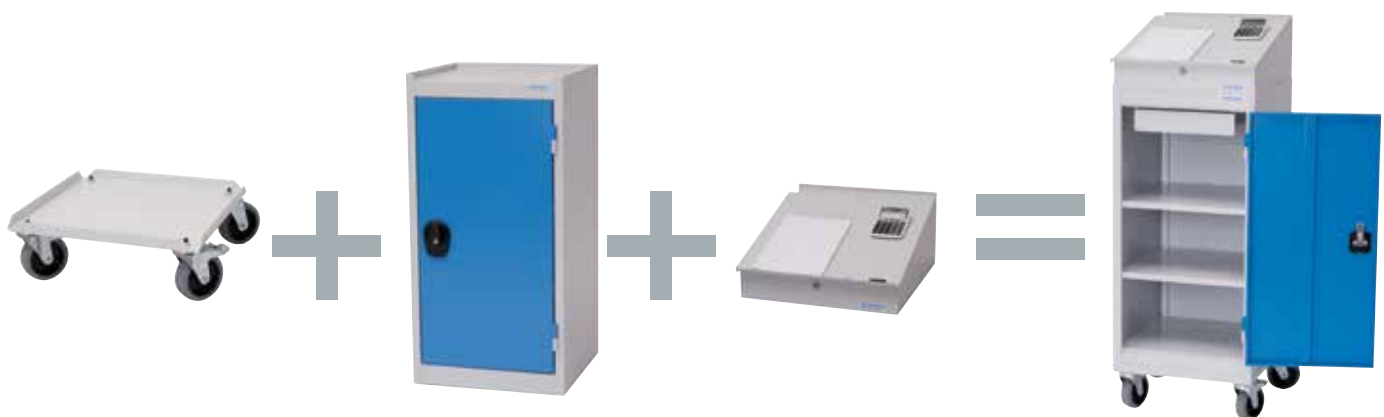



**Flügeltürenschränk Typ 105 mobil**

- 2 x verstellbare Fachböden
- 1 x Schublade
- 1 x Rolluntersatz 4 x Ø 125 mm

Art.-Nr.	Maße in mm (BxTxH)	Preis in €
04.105MK125	500 x 500 x 1375 m. Pultaufsatz	456,00
04.105M125	500 x 500 x 1150 o. Pultaufsatz	331,00



**Flügeltürenschränk Typ 105**

- 1 x Schublade
- 2 x Fachböden
- 1 x Abrollrand

Art.-Nr.	Maße in mm (BxTxH)	Preis in €
04.105	500 x 500 x 1000	215,00

Einzelteile



**Rolluntersatz**

- 4 x Lenkrollen Ø 50 mm
- Davon 2 x mit Feststeller
- 500 x 500 x 65

Art.-Nr.	Maße in mm (BxTxH)	Preis in €
04.105.50	500 x 500 x 65	66,00



**Rolluntersatz**

- 4 x Lenkrollen Ø 125 mm
- Davon 2 x mit Feststeller
- 500 x 500 x 150

Art.-Nr.	Maße in mm (BxTxH)	Preis in €
04.105.125	500 x 500 x 150	116,00



**Pultaufsatz**

- Mit Ablage und Zylinderschloss
- 500 x 500 x 250

Art.-Nr.	Maße in mm (BxTxH)	Preis in €
04.105.205	500 x 500 x 250	125,00



**Flügeltürenschränk Typ 110**

- 1 x Rolluntersatz 4 x Ø 125 mm
- 2 x Schubladen
- 2 x Fachböden
- 1 x Abrollrand

Art.-Nr.	Maße in mm (BxTxH)	Preis in €
04.110M125	1000 x 500 x 1150	475,00



**Flügeltürenschränk Typ 110**

- 2 x Schubladen
- 2 x Fachböden
- 1 x Abrollrand

Art.-Nr.	Maße in mm (BxTxH)	Preis in €
04.110	1000 x 500 x 1000	345,00



**Rolluntersatz**

- 4 x Lenkrollen Ø 125 mm
- Davon 2 x mit Feststeller

Art.-Nr.	Maße in mm (BxTxH)	Preis in €
04.110.125	1000 x 500 x 150	129,00

# Sonstige Mobile

## Späne-Wagen

Langlebige Stahlschweißkonstruktion mit kippbarem Kasten aus 2-mm-Stahlblech, auch in wasserdichter Ausführung lieferbar. Die Einfassung besteht aus Winkelisen, 35 x 35 x 4 mm, der obere Rand ist bei den Ausführungen 250 und 400 l mit Flacheisen, 35 x 4 mm verstärkt.

Bei dem 600-Liter-Wagen Verstärkung oben aus Rechteckrohr, 40 x 20 x 2 mm. Der tragende Fahrrahmen besteht aus Rechteckrohr 50 x 34 x 2 mm, die Einfahrtaschen sind aus geschlossenen Stahlblau-Hohlprofilen 120 x 60 x 3 mm oder 160 x 90 x 4,5 mm.

Die Radausstattung

- Achse: Ø 25 mm
- Achsräder: Ø 250 mm
- Lenkrolle: Ø 200 mm

Alle Räder sind vollgummibereift und für leichten Lauf kugelgelagert. Für die Größe 600 l mit Elastikreifen.



Große bruchsichere Achsräder mit verschraubter Stahlblechfelge  
Rad-Ø 250 mm, Radbreite 60 mm und Kugellagern 6005 ZV, für Achse Ø 25 mm, bei 600-Liter-Wagen mit Elastik-Reifen.



Geschmiedete Fallsicherung verhindert ein unbeabsichtigtes Kippen des Blechkastens.



Einfahrtaschen in zwei Maßen: Innenmaß 114 x 54 mm oder 150 x 80 mm.  
Total-Feststeller für Lenkrolle (für sicheren Stand) serienmäßig.  
Bei 89/1 B und 89/1 WB aus Platzgründen leider nicht möglich.



Sicherungskette verhindert ein Herabrutschen des Wagens bei versehentlicher Neigung der Staplermasten.

- Mit CE-Prüfplakette
- Länge über alles: ca. 1000 mm
- Gegen Mehrpreis erhältlich

zu Art.-Nr. 04.18-1006

**TYP A**



zu Art.-Nr. 04.18-1010

**TYP A**



zu Art.-Nr. 04.18-1008

**TYP B**



zu Art.-Nr. 04.18-1012

**TYP B**

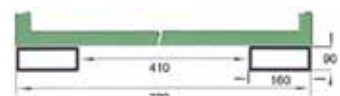

zu Art.-Nr. 04.18-1014

**TYP B**

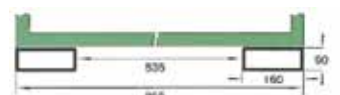



Zusatzausstattung

- Klappdeckel mit angeschweißtem Griff
- Sicherungskette



250 Liter



400 Liter



600 Liter (Lenkrolle mit Feststeller für alle Größen außer 04.18-1010 und 04.18-1011)

Art.-Nr.	Maße in mm (BxTxH)	Kasteninhalt	Beschreibung	Ausführung	Preis in €
04.18-1001	1120 x 820 x 940	250 Liter	Höhe an der Schütte: 785 mm, Innenmaß: 540 / 970 x 545 x 560 mm	Wasserdicht, ohne Einfahrtaschen	705,00
04.18-1003	1320 x 890 x 1010	400 Liter	Höhe an der Schütte: 865 mm, Innenmaß: 700 / 1190 x 620 x 625 mm	Wasserdicht, ohne Einfahrtaschen	801,00
04.18-1005	1460 x 1020 x 1110	600 Liter	Höhe an der Schütte: 890 mm, Innenmaß: 780 / 1305 x 745 x 750 mm	Wasserdicht, ohne Einfahrtaschen	1.031,00
04.18-1007	1120 x 820 x 940	250 Liter	Höhe an der Schütte: 785 mm, Innenmaß: 540 / 970 x 545 x 560 mm	Wasserdicht, mit Einfahrtaschen, Typ A	801,00
04.18-1009	1320 x 890 x 1010	400 Liter	Höhe an der Schütte: 865 mm, Innenmaß: 700 / 1190 x 620 x 625 mm	Wasserdicht, mit Einfahrtaschen, Typ A	907,00
04.18-1011	1120 x 820 x 940	250 Liter	Höhe an der Schütte: 785 mm, Innenmaß: 540 / 970 x 545 x 560 mm	Wasserdicht, mit Einfahrtaschen, Typ B	861,00
04.18-1013	1320 x 890 x 1010	400 Liter	Höhe an der Schütte: 865 mm, Innenmaß: 700 / 1190 x 620 x 625 mm	Wasserdicht, mit Einfahrtaschen, Typ B	956,00
04.18-1015	1460 x 1020 x 1110	600 Liter	Höhe an der Schütte: 890 mm, Innenmaß: 780 / 1305 x 745 x 750 mm	Wasserdicht, mit Einfahrtaschen, Typ B	1.192,00

Zusatzausstattungen

- Feststeller für die Lenkrolle im Lieferumfang enthalten (außer 04.18-1011)

Art.-Nr.	Beschreibung	Ausführung	Preis in €
04.18-1016	Sicherungskette	Länge: 1000 mm	98,00

Art.-Nr.	Beschreibung	Ausführung	Preis in €
04.18-1017	Klappdeckel	Für Größe 250 Liter	203,00
04.18-1018		Für Größe 400 Liter	231,00
04.18-1019		Für Größe 600 Liter	271,00

Siebboden mit Kugelhahn

Die wasserdichten Ausführungen liefern wir auf Wunsch mit verschraubten, durchgehenden Siebböden. Der Abstand zum unteren Boden beträgt ca. 100 mm. Ein Kugelhahn dient zum Ablassen der angesammelten Flüssigkeit!

- Mehrpreis für Siebboden und Kugelhahn

Art.-Nr.	Kasteninhalt	Kugelhahn	Preis in €
04.18-89S25	250 Liter	Anschluss R ¾ inch	175,00
04.18-89S40	400 Liter	Anschluss R ¾ inch	192,00
04.18-89S60	600 Liter	Anschluss R 1 inch	216,00



# Sonstige Mobile

## Stahlrohr-Tischwagen 850 x 450 mm

- Traglast 300 kg
- Kräftige Stahlrohr-Konstruktion, Rohr-Ø 27 mm
- Wahlweise Bordleisten aus Winkel-Stahl 15 mm, Buche 30 mm oder Buchen-Leimholz 75 mm hoch
- Ladeflächen-Innenmaße: Stahl 810 x 510 mm, Holz 774 x 474 mm
- 2 x Bock- und 2 x Lenkrollen
- Mit Feststeller Vollgummi schwarz Ø 125 mm
- Ladeflächen aus Multiplexholz mit vergüteter Oberfläche
- Pulverbeschichtung standardmäßig in RAL 5010 Enzianblau

Die Geräte kommen bei Ihnen als fertige Wagen an.  
Kein Montage-Aufwand bei Inbetriebnahme.

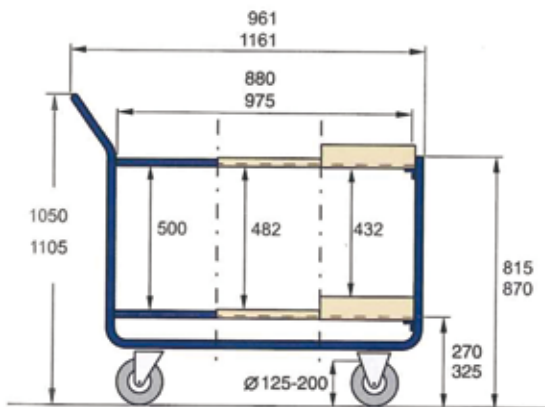

### Stahlrohr-Tischwagen

- 2 x Ladeflächen 850 x 450 mm

Art.-Nr.	Ausführung	Preis in €
04.11.1054	Winkel-Stahl 15 mm	315,00
04.11.1072	Buchenholz 30 mm	345,00
04.11.1099	Buchen-Leimholz 75 mm	404,00

### Stahlrohr-Tischwagen

- 3 x Ladeflächen 850 x 450 mm

Art.-Nr.	Ausführung	Preis in €
04.11.1063	Winkel-Stahl 15 mm	385,00
04.11.1081	Buchenholz 30 mm	415,00
04.11.1108	Buchen-Leimholz 75 mm	516,00



Winkel-Stahl, 15 mm hoch



Buchenholz, 30 mm hoch



Buchen-Leimholz, 75 mm hoch

- Traglast 300 kg
- Kräftige Stahlrohr-Konstruktion, Rohr-Ø 27 mm
- Wahlweise Bordleisten aus Winkel-Stahl 15 mm, Buche 30 mm oder Buchen-Leimholz 75 mm hoch
- Ladeflächen-Innenmaße: Stahl 1010 x 610 mm, Holz 974 x 574 mm
- 2 x Bock- und 2 x Lenkrollen mit Feststeller Vollgummi schwarz Ø 125 mm
- Ladeflächen aus Multiplexholz mit vergüteter Oberfläche
- Pulverbeschichtung standardmäßig in RAL 5010 Enzianblau



Die Geräte kommen bei Ihnen als fertige Wagen an.  
Kein Montage-Aufwand bei Inbetriebnahme.



**Stahlrohr-Tischwagen**

- 2 x Ladeflächen 1000 x 600 mm
- Bock- und Lenkrollen Ø 125 mm

Art.-Nr.	Ausführung	Preis in €
04.11.1058	Ladefläche: Stahl 15 mm	357,00
04.11.1076	Ladefläche: Buchenholz 30 mm	385,00
04.11.1103	Ladefläche: Buchenholz 75 mm	463,00

**Stahlrohr-Tischwagen**

- 3 x Ladeflächen 1000 x 600 mm
- Bock- und Lenkrollen Ø 125 mm

Art.-Nr.	Ausführung	Preis in €
04.11.1067	Ladefläche: Stahl 15 mm	437,00
04.11.1085	Ladefläche: Buchenholz 30 mm	480,00
04.11.1112	Ladefläche: Buchenholz 75 mm	596,00

**Stahlrohr-Tischwagen**

- 2 x Ladeflächen 1000 x 600 mm
- Bock- und Lenkrollen Ø 200 mm

Art.-Nr.	Ausführung	Preis in €
04.11.1058-R05	Ladefläche: Stahl 15 mm	460,00
04.11.1076-R05	Ladefläche: Buchenholz 30 mm	487,00
04.11.1103-R05	Ladefläche: Buchenholz 75 mm	567,00

**Stahlrohr-Tischwagen**

- 3 x Ladeflächen 1000 x 600 mm
- Bock- und Lenkrollen Ø 200 mm

Art.-Nr.	Ausführung	Preis in €
04.11.1067-R05	Ladefläche: Stahl 15 mm	537,00
04.11.1085-R05	Ladefläche: Buchenholz 30 mm	582,00
04.11.1112-R05	Ladefläche: Buchenholz 75 mm	698,00

# Sonstige Mobile

## Transportwagen



- Mit Holzboden

Art.-Nr.	Maße in mm (BxTxH)	Preis in €
04.900.01	900 x 620 x 860	175,00



- Mit Holzboden und Rückwand

Art.-Nr.	Maße in mm (BxTxH)	Preis in €
04.900.02	900 x 620 x 860	196,00



- Mit Holzboden
- Vorder- und Rückwand

Art.-Nr.	Maße in mm (BxTxH)	Preis in €
04.900.03	900 x 620 x 860	234,00



- Mit 2 x Ebenen aus Holzfachböden

Art.-Nr.	Maße in mm (BxTxH)	Preis in €
04.900.04	900 x 620 x 860	315,00

## Zubehör



**Zeichentasche A4**

Art.-Nr.	Preis in €
04.900.10	29,60



**Schreibtafel A4**

Art.-Nr.	Preis in €
04.900.11	25,30



**Zinkblechabdeckung**

Art.-Nr.	Preis in €
04.900.13	41,00



**Wanne**

Art.-Nr.	Preis in €
04.900.12	53,80





- Solide Stahlschweißkonstruktion
- Tragender Rahmen und Eckprofile aus Winkelisen 40 x 40 x 4 mm
- Böden aus Multiplexholz mit vergüteter Oberfläche
- Alle Wagen haben 2 x Lenk- und 2 x Bockrollen mit Totalfeststellern an den Lenkrollen gemäß EN 1757-3
- Rad-Ø und -breite 200 x 50 mm



Komplett geschlossen



Mit halber Klappe



Mit halber Klappe und Klappdeckel

**Gitterwagen**

- 2 x Bock- und 2 x Lenkrollen mit Feststeller
- Vollgummi schwarz, Ø 200 mm

Bereifung	Ausführung	Art.-Nr.	Maße in mm (BxTxH)	Preis in €
Rollenlager	Halb offen	04.12.1211	1050 x 700 x 800	574,00
		04.12.1212	1250 x 800 x 800	586,00
	Komplett geschlossen	04.12.1207	1050 x 700 x 800	577,00
		04.12.1208	1250 x 800 x 800	626,00
	Halb geklappt	04.12.1215	1050 x 700 x 800	605,00
		04.12.1216	1250 x 800 x 800	650,00
Kugellager	Halb offen	04.12.1211R07	1050 x 700 x 800	577,00
		04.12.1212R07	1250 x 800 x 800	619,00
	Komplett geschlossen	04.12.1207R07	1050 x 700 x 800	608,00
		04.12.1208R07	1250 x 800 x 800	653,00
	Halb geklappt	04.12.1215R07	1050 x 700 x 800	637,00
		04.12.1216R07	1250 x 800 x 800	683,00



**Versandcontainer**

- 2 x Bock- und 2 x Lenkrollen mit Feststeller
- Vollgummi schwarz Ø 200 mm Rollenlager
- Ladeflächenmaß: 1150 x 730 mm
- Traglast 500 kg
- Etagenabstand 480 mm

Art.-Nr.	Maße in mm (BxTxH)	Preis in €
04.12.1288	1180 x 780 x 1830	1.159,00

**Zusätzliche Ladefläche**

Art.-Nr.	Preis in €
04.98.91	96,00

**Zubehör**

Ausführung	Art.-Nr.	Ausführung	Preis in €
Klappdeckel	04.48.86	1050 x 700 mm	183,00
	04.48.87	1250 x 800 mm	189,00
Deckelverschluss	04.48.84	1-fach	46,60
	04.48.85	2-fach	86,60



# Sonstige Mobile

## Griffroller

- Traglast gesamt max.: 200 kg
- Ladeflächen-Anzahl: 1 Stück
- Ladeflächen-Ausführung: Multiplex-Holz
- Ladeflächen-Nutzmaß: 600 x 450 mm
- Gesamtabmessung L x B x H: 940 x 465 x 835 mm
- Radausstattung: 2 x Lenkrollen mit Totalfeststellern gem. EN 1757- 3 und 2 x Bockrollen
- Rad-Ø x Rad-Breite: 125 x 37 mm
- Rad-Ausführung: schwarzer Elastik- / Vollgummi
- Radnabe: Kugellager
- Oberfläche: pulverbeschichtet

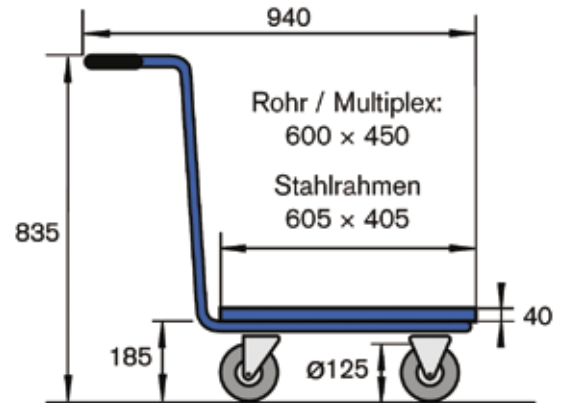

### Dreieck-Griffroller

- 2 x Bock- und 1 x Lenkrollen Vollgummi schwarz, Ø 125 mm Rollenlager

Art.-Nr.	Ladefläche	Preis in €
04.10.77	Multiplex	174,00
04.10.78	Stahlrahmen	193,00

### Viereck-Griffroller

- 2 x Bock- und 2 x Lenkrollen Vollgummi schwarz, Ø 125 mm Rollenlager

Art.-Nr.	Ladefläche	Preis in €
04.10.80	Multiplex	188,00
04.10.81	Stahlrahmen	209,00

### Dreieck-Griffroller

- 2 x Bock- und 1 x Lenkrollen Elastik schwarz, Ø 125 mm Rollenlager

Art.-Nr.	Ladefläche	Preis in €
04.10.77R09	Multiplex	203,00
04.10.78R09	Stahlrahmen	209,00

### Viereck-Griffroller

- 2 x Bock- und 2 x Lenkrollen Elastik schwarz, Ø 125 mm Rollenlager

Art.-Nr.	Ladefläche	Preis in €
04.10.80R09	Multiplex	195,00
04.10.81R09	Stahlrahmen	239,00

- Solide Stahlrohrkonstruktion
- Verstärkte Griffholme mit Sicherheitshandgriffen
- Pulverbeschichtet in Enzianblau, RAL 5010 - andere Farben auf Anfrage
- Wahlweise mit Vollgummirädern oder luftbereift lieferbar
- Mit Rollenlagern oder leicht laufenden Kugellagern
- Vollgummiräder für glatte Böden
- Luftbereifte Räder für unebene Böden und empfindliches Ladegut

**Besonderheiten:**

- Sicherheitshandgriffe aus hochfestem Kunststoff
- Ab 350 kg Traglast mit extra stabiler Achskonstruktion
- Wahlweise mit Vollgummi- oder luftbereiften Rädern



Sicherheitshandgriffe



Achskonstruktion



Gummi-Luftbereifung



- Traglast 200 kg
- 2 x Räder mit schwarzer Luft- oder Vollgummibereifung, Kunststofffelgen
- Rollenlager, Rad-Ø 250 mm

Art.-Nr.	Maße in mm	Bereifung/Rollenlager	Preis in €
04.16.2000	470 / 550 x 1100	Vollgummi	138,00
04.16.2001	470 / 550 x 1100	Luft	144,00



- Traglast 350 kg
- 2 x Räder mit schwarzer Luft- oder Vollgummibereifung, Kunststofffelgen
- Rollenlager, Rad-Ø 250 mm

Art.-Nr.	Maße in mm	Bereifung/Rollenlager	Preis in €
04.16.2004	470 / 590 x 1300	Vollgummi	184,00
04.16.2005	470 / 590 x 1300	Luft	194,00

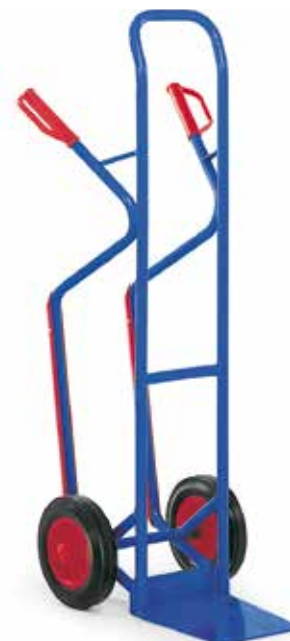

- Mit Gleitkufen
- Traglast 350 kg
- 2 x Räder mit schwarzer Luft- oder Vollgummibereifung, Kunststofffelgen
- Rollenlager, Rad-Ø 250 mm

Art.-Nr.	Maße in mm	Bereifung/Rollenlager	Preis in €
04.16.2006	470 / 590 x 1300	Vollgummi	225,00
04.16.2007	470 / 590 x 1300	Luft	234,00

# Sonstige Mobile

## KUBIK – Ordnung mit System quadratisch und praktisch

- Solide Stahlblechkonstruktion
- Verstärkte Griffholme mit Sicherheitshandgriffen
- Wahlweise Kunststoffräder oder vollgummibereift
- Mit Rollenlagern oder leicht laufenden Kugellagern
- Vollgummiräder für glatte Böden

### Besonderheiten:

- Sicherheitshandgriffe aus hochfestem Kunststoff



### Kubik-1

- Wie abgebildet

Art.-Nr.	Maße in mm (BxTxH)	Kunststoffrollen	Preis in €
86.1000	620 x 620 x 445	Ø 50 mm	250,00
86.1000.100	620 x 620 x 505	Ø 100 mm	281,00



### Kubik-2

- Wie abgebildet

Art.-Nr.	Maße in mm (BxTxH)	Kunststoffrollen	Preis in €
86.2000	620 x 620 x 805	Ø 50 mm	303,00
86.2000.100	620 x 620 x 865	Ø 100 mm	334,00



### Kubik-3

- Wie abgebildet

Art.-Nr.	Maße in mm (BxTxH)	Kunststoffrollen	Preis in €
86.3000	620 x 620 x 1165	Ø 50 mm	306,00
86.3000.100	620 x 620 x 1225	Ø 100 mm	337,00

## Zubehör



### Minirack

- 302 x 142 x 332 mm

Art.-Nr.	Preis in €
86.7010	27,30



### Minirack

- 302 x 210 x 332 mm

Art.-Nr.	Preis in €
86.7020	38,20



### Maxirack

- 302 x 300 x 332 mm

Art.-Nr.	Preis in €
86.7030	40,30



### Regalteiler

- 200 x 140 mm

Art.-Nr.	Preis in €
86.7300	9,10



### Tischplatte

Art.-Nr.	Preis in €
86.7075	138,00



**Kubik-3-4**

■ Wie abgebildet

Art.-Nr.	Maße in mm (BxTxH)	Kunststoffrollen	Preis in €
86.3100	620 x 620 x 1165	Ø 50 mm	314,00
86.3100.100	620 x 620 x 1225	Ø 100 mm	345,00



**Kubik-4**

■ Wie abgebildet

Art.-Nr.	Maße in mm (BxTxH)	Kunststoffrollen	Preis in €
86.4000	620 x 620 x 1525	Ø 50 mm	394,00
86.4000.100	620 x 620 x 1585	Ø 100 mm	425,00



**Kubik-5-3**

■ Wie abgebildet

Art.-Nr.	Maße in mm (BxTxH)	Kunststoffrollen	Preis in €
86.5200	620 x 620 x 1885	Ø 50 mm	262,00
86.5200.100	620 x 620 x 1945	Ø 100 mm	293,00

**Zubehör**



**Tischplatte**

■ 620 x 620 x 12 mm

Art.-Nr.	Preis in €
86.7070	67,20



**Rack-Teiler**

■ 295 x 332 mm

Art.-Nr.	Preis in €
86.6140	8,20

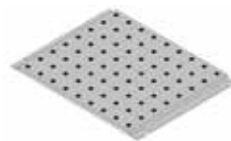

**Lochplatte**

■ 295 x 382 mm

Art.-Nr.	Preis in €
86.7100	39,30



**Spiegel**

■ 295 x 332 mm

Art.-Nr.	Preis in €
86.7150	53,80



**Garberobenstange**

Art.-Nr.	Preis in €
86.7200	22,90

# Sonstige Mobile

## KUBIK – 5S

- Solide Stahlblechkonstruktion
- Verstärkte Griffholme mit Sicherheitshandgriffen aus Aluminium
- Vollgummiräder für glatte Böden
- Leicht verfahrbar
- Platzsparend und übersichtlich
- Nutzlast 500 kg
- 4 x Lochwände möglich
- Lochraster: 38 mm



Art.-Nr.	Maße in mm	Ausführung	Preis in €
03.900.43	Ø 90	Flaschenhalter	21,00
03.900.42	140 x 106 x 71	Rollenhalter	22,00



Art.-Nr.	Maße in mm	Ausführung	Preis in €
86.5SFB	620 x 620	Fachboden	39,00



Art.-Nr.	Maße in mm	Ausführung	Preis in €
86.5SLPG	597 x 382	Lochwand groß	54,00

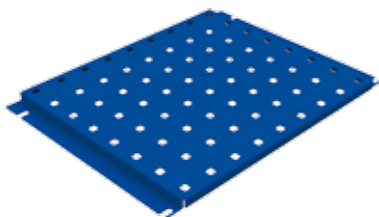

Art.-Nr.	Maße in mm	Ausführung	Preis in €
86.5SLPK	295 x 382	Lochwand klein	32,00



### Kubik-5s

- 4 x Lenkrollen mit Feststeller Ø 125 mm
- 1 x Fachboden (bis zu 3 Fachböden möglich)
- 2 x Lochwände klein
- 2 x Lochwände groß
- 4 x Haken
- Positionsaufkleber
- Ohne Dekoration

Art.-Nr.	Maße in mm (B x T x H)	Ausführung	Preis in €
86.4E5S	620 x 620 x 1615	5S - Kubik	599,00

Lieferung ohne Dekoration



- Zur Bereitstellung von Werkzeug und Zubehör
- An die Lochwände lassen sich Haken, Halter und Lochwandzubehör einhängen, siehe ab Seite 192
- Lochwände an allen 4 Seiten
- Mobil
- Lochwände: □ | 10x10 mm
- 4 x Lenkrollen mit Feststeller Ø 125 mm
- Lochraster: 38mm

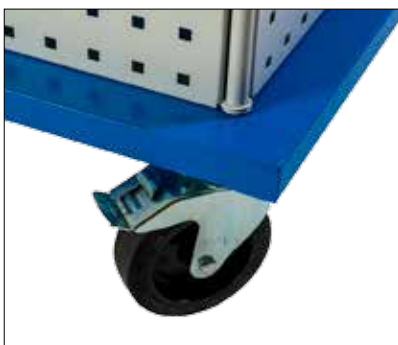

**NEU!**



**Infopoint**

- Gewicht: ca. 50 kg
- Korpus aus Stahlblech

Art.-Nr.	Maße in mm (B x T x H)	Preis in €
86.9000	650 x 650 x 1970	728,00

Lieferung ohne Dekoration

# Flügel- und Schiebetürenschrank





Flügeltürenschränke

Seite 292



Multifunktionsschränke

Seite 294



Schränke mit Flügel- und Schiebetüren

Seite 297



Schiebetürenschränke

Seite 298



Feuergeschützte Schränke

Seite 299

# Flügeltürenschrank

## Flügeltürenschrank T500 R 24-16

- Robuste, geschweißte Stahlblechkonstruktion
- Widerstandsfähige Pulverbeschichtung
- Schubladen/Tablare mit Vollauszug 100 %, Tragfähigkeit 50 kg
- Verstellbare Stahlfachböden, Tragfähigkeit 80 kg
- Türen mit Griffschalen-Zylinderschloss
- Bei Benutzung von Schubladen und Auszügen muss der Öffnungswinkel 130° betragen



### Flügeltürenschrank T500 R 24-16

- 2 x Schubladen à 100 mm
- 1 x Auszugboden
- 1 x Hängeregisterrahmen

Art.-Nr.	Maße in mm (BxTxH)	Preis in €
04.106.001	680 x 500 x 1019	551,00

## Einzelkomponenten



- Gehäuse mit Flügeltüren

Art.-Nr.	Maße in mm (BxTxH)	Nutzhöhe	Preis in €
04.106	680 x 500 x 1019	900	322,00
04.112	680 x 500 x 1838	1719	395,00



- Schubladen R 24-16
- Schubladen mit Vollauszug (VA) 100 %

Art.-Nr.	Maße in mm (BxTxH)	Blendenhöhe	Mantelhöhe	Nutzhöhe	Tragfähigkeit	Preis in €
60.068.100 VA	600 x 400 x 100	100	85	90	50 kg	55,00
60.068.150 VA	600 x 400 x 150	150	135	140	50 kg	60,00
60.068.200 VA	600 x 400 x 200	200	185	190	50 kg	65,00



- Fachboden R 24-16

Art.-Nr.	Maße in mm (BxTxH)	Tragfähigkeit	Preis in €
04.060.013	625 x 443 x 22	80 kg	35,00



- Auszugboden R 24-16

Art.-Nr.	Maße in mm (BxTxH)	Ausziehbar	Tragfähigkeit	Preis in €
04.060.014	625 x 443 x 48	100 %	50 kg	54,00

- Hängeregisterrahmen R 24-16

Art.-Nr.	Maße in mm (BxT)	Ausziehbar	Tragfähigkeit	Preis in €
04.060.015	625 x 382 x 80	100 %	50 kg	84,00

- Bei Benutzung von Schubladen und Auszügen muss der Öffnungswinkel 130° betragen



**Flügeltürenschränk T500 R 36-16**

- 1 x Schublade 100 mm
- 1 x Auszugboden
- 1 x Hängeregisterrahmen

Art.-Nr.	Maße in mm (BxTxH)	Preis in €
04.109.001	980 x 500 x 1019	605,00



**Vitrinenschränk T500 R 36-16**

- 3 x Fachböden fest
- 1 x Fachboden ausziehbar
- 1 x Zwischenfachboden
- 1 x Schublade 100 mm
- 1 x Schublade 200 mm

Art.-Nr.	Maße in mm (BxTxH)	Preis in €
04.188.002	980 x 500 x 1838	890,00

**Einzelkomponenten**

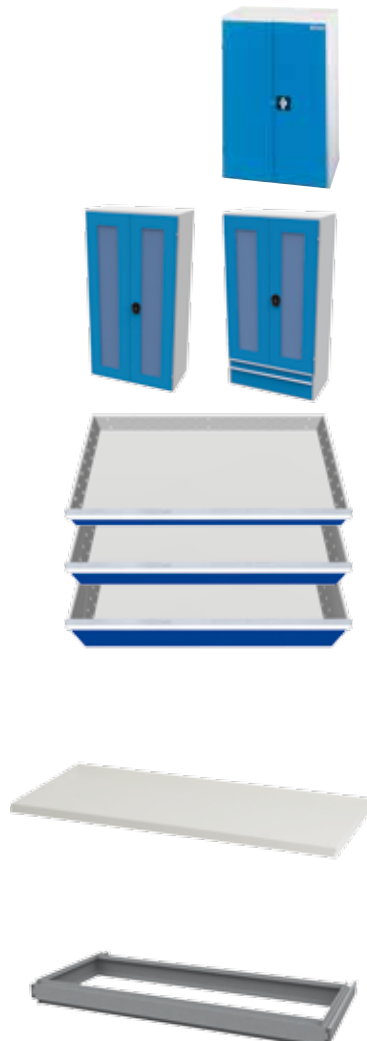

- Gehäuse mit Flügelüren

Art.-Nr.	Maße in mm (BxTxH)	Nutzhöhe	Preis in €
04.109	980 x 500 x 1019	900	385,00
04.118	980 x 500 x 1838	1719	459,00

- Gehäuse mit Flügelüren und Plexiglaseinlage ohne Schubladen

Art.-Nr.	Maße in mm (BxTxH)	Nutzhöhe	Preis in €
04.119	980 x 500 x 1359 + 300 (Schubladen)	1359+300	561,00
04.117	980 x 500 x 1838	1719	559,00

- Schubladen R 36-16
- Schubladen mit Vollauszug (VA) 100 %

Art.-Nr.	Maße in mm (BxTxH)	Blendenhöhe	Mantelhöhe	Nutzhöhe	Tragfähigkeit	Preis in €
60.098.100 VA	900 x 400 x 100	100	85	90	50 kg	65,00
60.098.150 VA	900 x 400 x 150	150	135	140	50 kg	75,00
60.098.200 VA	900 x 400 x 200	200	185	190	50 kg	75,00

- Fachboden R 36-16

Art.-Nr.	Maße in mm (BxTxH)	Tragfähigkeit	Preis in €
04.090.013	925 x 443 x 22	80 kg	42,00

- Auszugboden R 36-16

Art.-Nr.	Maße in mm (BxTxH)	Ausziehbar	Tragfähigkeit	Preis in €
04.090.014	925 x 443 x 49	100 %	50 kg	63,00

- Hängeregisterrahmen R 36-16

Art.-Nr.	Maße in mm (BxT)	Ausziehbar	Tragfähigkeit	Preis in €
04.090.015	925 x 382 x 80	100 %	50 kg	92,00



# Multifunktionsschränke

## Multi-Funktionsschrank T500 R 36-16

- Bei Benutzung von Schubladen und Auszügen muss der Öffnungswinkel 130° betragen
- Lieferumfang ohne Dekoration, Haken und Sichtlagerkästen



### Multi-Funktionsschrank T500 R 36-16

- 2 x Fachböden fest
- 1 x Lochwand
- 2 x Flügeltüren mit Lochwand

Art.-Nr.	Maße in mm (BxTxH)	Preis in €
04.118.023	980 x 500 x 1838	639,00

### Multi-Funktionsschrank T500 R 36-16

- 1 x Schublade 100 mm VA 50 kg
- 1 x Schublade 200 mm VA 50 kg
- 1 x Zwischenfachboden
- 1 x Lochwand
- 2 x Flügeltüren mit Lochwand

Art.-Nr.	Maße in mm (BxTxH)	Preis in €
04.118.024	980 x 500 x 1838	739,00

## Einzelkomponenten



- Schubladen R 36-16
- Schubladen mit Vollauszug (VA) 100 %

Art.-Nr.	Maße in mm (BxTxH)	Blendenhöhe	Mantelhöhe	Nutzhöhe	Tragfähigkeit	Preis in €
60.098.100 VA	900 x 400 x 100	100	85	90	50 kg	65,00
60.098.150 VA	900 x 400 x 150	150	135	140	50 kg	70,00
60.098.200 VA	900 x 400 x 200	200	185	190	50 kg	75,00

- Fachboden R 36-16

Art.-Nr.	Maße in mm (BxTxH)	Tragfähigkeit	Preis in €
04.090.013	925 x 443 x 22	80 kg	42,00

- Auszugboden R 36-16

Art.-Nr.	Maße in mm (BxTxH)	Ausziehbar	Tragfähigkeit	Preis in €
04.090.014	925 x 443 x 48	100 %	50 kg	63,00

- Hängeregisterrahmen R 36-16

Art.-Nr.	Maße in mm (BxT)	Ausziehbar	Tragfähigkeit	Preis in €
04.090.015	925 x 382 x 80	100 %	50 kg	92,00

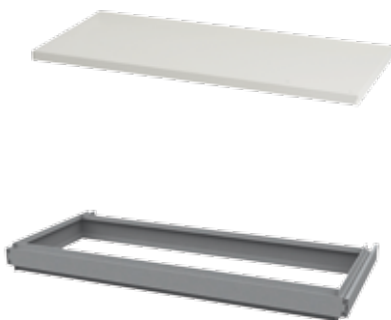

- Bei Benutzung von Schubladen und Auszügen muss der Öffnungswinkel 130° betragen
- Lieferumfang ohne Dekoration, Haken und Sichtlagerkästen



**Multi-Funktionsschrank T500 R 36-16**

- 2 x Flügeltüren mit Lochwand
- 3 x Fachböden

Art.-Nr.	Maße in mm (BxTxH)	Preis in €
04.118.026	980 x 500 x 1838	681,00

**Zubehör**



**Hakensortiment**

Art.-Nr.	Teile	Preis in €
03.83.396	18-teilig	70,70
03.83.395	31-teilig	110,00



**Halteschiene für Sichtlagerkästen**

Art.-Nr.	Breite in mm	Preis in €
03.900.05	450	7,90
03.900.06	300	6,40



**Sichtlagerkästen**

Art.-Nr.	Breite in mm	Preis in €
03.900.001	Gr. 1 100 x 95 / 65 x 50	1,60
03.900.002	Gr. 2 100 x 170 / 140 x 80	2,40
03.900.003	Gr. 3 145 x 230 / 195 x 125	5,50
03.900.004	Gr. 4 200 x 350 / 300 x 145	11,00
03.900.005	Gr. 5 200 x 350 / 300 x 200	16,10



**Sichtlagerkastensortimente wie in den jeweiligen Schränken abgebildet**

Art.-Nr.	Ausführung	Preis in €
04.118.023/1	4 x Gr. 4, 6 x Gr. 3, 8 x Gr. 2, 6 x Gr. 1	106,00
04.118.024/1	6 x Gr. 3, 8 x Gr. 2, 6 x Gr. 1	62,00
04.118.026/1	4 x Gr. 4, 12 x Gr. 3, 48 x Gr. 2	219,00

# Schlitzplattenschränke

## Schlitzplattenschränke

Wo Kleinmaterial übersichtlich und geordnet gelagert werden muss, kommen Schlitzplattenschränke zum Einsatz. Auf Grund der Schlitzprägung in der Rückwand werden keine Fachböden benötigt. Die Lagersichtkästen der Größen 5 - 8 werden direkt eingehängt.



- Stabile Stahlblechkonstruktion
- Schlag- und kratzfeste Kunststoffbeschichtung
- Rückwand mit Schlitzprägung
- Glatte Fronten durch vorgebaute Türen
- Öffnungswinkel über 200°
- Durchgehende Gestängeführung
- Verstärkte Türen
- Sichtfenstertüren
- Dreiriegeliges Sicherheits-Zylinderschloss inkl. 2 Schlüsseln
- Auf Anfrage zusätzliche Gruppen- oder Hauptschlüssel erhältlich



Wandverankerung Sichtfenstertüre

### Sicheres Einhängen

Die spezielle Konstruktion der Aufhängeleiste ermöglicht es, den Lagersichtkasten auch im befüllten Zustand absolut waagrecht an- und abzuhängen. Also kein Verschütten des Lagergutes.



Modell 51



Modell 52



Modell 53

### Schlitzplattenschränke

- H 1950 x B 1000 x T 410 mm

Art.-Nr.	Ausführung	Preis in €
04.KA51V	Vollblechtüren bestückt mit Lagersichtkästen 24 x Gr. 5, 30 x Gr. 6, 32 x Gr. 7	1076,00
04.KA51S	Sichtfenstertüren bestückt mit Lagersichtkästen 24 x Gr. 5, 30 x Gr. 6, 32 x Gr. 7	1413,00
04.KA52V	Sichtfenstertüren bestückt mit Lagersichtkästen 36 x Gr. 5, 36 x Gr. 6	1439,00
04.KA52S	Vollblechtüren bestückt mit Lagersichtkästen 36 x Gr. 5, 36 x Gr. 6	1093,00
04.KA53V	Sichtfenstertüren bestückt mit Lagersichtkästen 72 x Gr. 5	1489,00
04.KA53S	Vollblechtüren bestückt mit Lagersichtkästen 72 x Gr. 5	1225,00



- Mit Drehzylinderschloss
- 4 x verzinkte Fachböden mit Tragfähigkeit je 65 kg

Art.-Nr.	Maße in mm (BxTxH)	Preis in €
04.155.050	500 x 500 x 1950	424,00
04.154.070	700 x 400 x 1950	434,00
04.155.070	700 x 500 x 1950	465,00
04.154.093	930 x 400 x 1950	444,00
04.155.093	930 x 500 x 1950	515,00
04.156.093	930 x 600 x 1950	575,00
04.154.120	1200 x 400 x 1950	575,00
04.155.120	1200 x 500 x 1950	639,00
04.156.120	1200 x 600 x 1950	712,00

- Zusätzlicher Fachboden
- Tragfähigkeit 65 kg

Art.-Nr.	Maße in mm (BxT)	Preis in €
04.155.050FB	498 x 453	19,90
04.154.070FB	698 x 353	20,90
04.155.070FB	698 x 453	22,80
04.154.093FB	928 x 353	23,80
04.155.093FB	928 x 453	26,30
04.156.093FB	928 x 553	29,00
04.154.120FB	1198 x 353	29,00
04.155.120FB	1198 x 453	31,40
04.156.120FB	1198 x 553	35,00



- Mit Druckzylinderschloss
- 4 x verzinkte Fachböden
- Tragfähigkeit je 65 kg
- Bei Breite 1200 mm durchgehend, bei 1600 mm mit Mittelwand

Art.-Nr.	Maße in mm (BxTxH)	Preis in €
04.254.120	1200 x 400 x 1950	738,00
04.255.120	1200 x 500 x 1950	802,00
04.256.120	1200 x 600 x 1950	843,00
04.254.160	1600 x 400 x 1950	988,00
04.255.160	1600 x 500 x 1950	1.045,00
04.256.160	1600 x 600 x 1950	1.145,00

- Zusätzlicher Fachboden
- Paarweise nur bei 1600 mm Breite
- Tragfähigkeit 65 kg

Art.-Nr.	Preis in €
04.254.120FB	27,60
04.255.120FB	30,80
04.256.120FB	35,80
04.254.160FB	45,00
04.255.160FB	49,00
04.256.160FB	52,20

Korpus

RAL 5012 RAL 6011 RAL 7021 RAL 7035

Fronten

RAL 3000 RAL 3003 RAL 5010 RAL 5012 RAL 5021 RAL 6011 RAL 7021 RAL 7035

# Schiebetürenschrank

## Schiebetürenschrank T736 R 24-24

- Schrankgehäuse: Stabil verschweißte Stahlblechkonstruktion
- Türen: Stahlblech doppelt gekantet und verstärkt, leichtlaufend
- Stahlblech: Verstärkt, pulverbeschichtet, Sicherheitszylinderschloss

### Leergehäuse mit Schiebetüren

- Nutzhöhe: 850 mm

Art.-Nr.	Maße in mm (BxTxH)	Preis in €
04.200.140	1410 x 790 x 1044	899,00

### Schublade T736 R 24-24

- Breite x Tiefe = 600 x 600 mm, Einfachauszug (EA) 88 %, Tragfähigkeit 100 kg

Art.-Nr.	Mantelhöhe (mm)	Nutzhöhe (mm)	Blendenhöhe (mm)	Tragfähigkeit	ausziehbar	Preis in €
60.070.050EA	28	30	50	100 kg	88 %	92,00
60.070.075EA	56	58	75	100 kg	88 %	95,00
60.070.100EA	81	83	100	100 kg	88 %	97,00
60.070.125EA	81	108	125	100 kg	88 %	103,00
60.070.150EA	131	133	150	100 kg	88 %	107,00
60.070.175EA	131	158	175	100 kg	88 %	110,00
60.070.200EA	181	183	200	100 kg	88 %	112,00
60.070.250EA	181	233	250	100 kg	88 %	116,00
60.070.300EA	181	283	300	100 kg	88 %	123,00

### Schublade T736 R 24-24

- Breite x Tiefe = 600 x 600 mm, Vollauszug (VA) 100 %, Tragfähigkeit 80 kg

Art.-Nr.	Mantelhöhe (mm)	Nutzhöhe (mm)	Blendenhöhe (mm)	Tragfähigkeit	ausziehbar	Preis in €
60.070.050V8	28	30	50	80 kg	100 %	99,00
60.070.075V8	56	58	75	80 kg	100 %	102,00
60.070.100V8	81	83	100	80 kg	100 %	104,00
60.070.125V8	81	108	125	80 kg	100 %	110,00
60.075.150V8	131	133	150	80 kg	100 %	114,00
60.070.175V8	131	158	175	80 kg	100 %	117,00
60.070.200V8	181	183	200	80 kg	100 %	119,00
60.070.250V8	181	233	250	80 kg	100 %	123,00
60.070.300V8	181	283	300	80 kg	100 %	130,00

### Schublade T736 R 24-24

- Breite x Tiefe = 600 x 600 mm, Vollauszug (VA) 100 %, Tragfähigkeit 200 kg

Art.-Nr.	Mantelhöhe (mm)	Nutzhöhe (mm)	Blendenhöhe (mm)	Tragfähigkeit	ausziehbar	Preis in €
60.070.075VA	56	58	75	200 kg	100 %	112,00
60.070.100VA	81	83	100	200 kg	100 %	114,00
60.070.125VA	81	108	125	200 kg	100 %	120,00
60.070.150VA	131	133	150	200 kg	100 %	124,00
60.070.175VA	131	158	175	200 kg	100 %	127,00
60.070.200VA	181	183	200	200 kg	100 %	129,00
60.070.250VA	181	233	250	200 kg	100 %	137,00
60.070.300VA	181	283	300	200 kg	100 %	143,00
60.070.300VA CNC	81	383	300	200 kg	100 %	140,00
60.070.400VA CNC	81	383	400	200 kg	100 %	153,00

### Fachboden

Art.-Nr.	Maße in mm (BxTxH)	ausziehbar	Preis in €
04.200.92EA	600 x 615 x 55	88 %	121,00
04.200.92VA	600 x 615 x 55	100%	127,00
04.200.94	647 x 670 x 25	-	49,00





- Allseitig doppelwandig (zwischen den Wandungen 25 mm starke Spezial-Isolierplatten, Klasse A1, nicht brennbar nach DIN 4102)
- Schutz vor leichten Bränden und Einbruchversuchen
- Flügeltüren lagern oben und unten in stabilen Drehbolzen
- Verbesserte Einbruchsicherheit durch stabile Türsicherungen, die links und rechts in die Seitenwände einrasten
- 5-riegeliges Bolzenriegelwerk (seitlich 3 x, oben/unten je 1 x)
- Doppelbart-Sicherheitsschloss mit 2 Schlüsseln
- Hohe Traglast pro Einlegeboden 70 kg



- 1 x Türe, innen 2 x verstellbare Einlegeböden, 3 x Ordnerhöhen, mit 25 mm starker Kopfplatte

Art.-Nr.	Außen in mm (BxTxH)	Innen in mm (BxT)	Preis in €
04.112.01	650 x 500 x 1226	598 x 429	1.339,00

- 2 x Türen, innen 2 x verstellbare Einlegeböden, 3 x Ordnerhöhen, mit 25 mm starker Kopfplatte

Art.-Nr.	Außen in mm (BxTxH)	Innen in mm (BxT)	Preis in €
04.112.02	930 x 500 x 1226	878 x 429	1.449,00

- 2 x Türen, innen 2 x verstellbare Einlegeböden, 3 x Ordnerhöhen, mit 25 mm starker Kopfplatte

Art.-Nr.	Außen in mm (BxTxH)	Innen in mm (BxT)	Preis in €
04.112.03	1200 x 500 x 1226	1148 x 429	1.576,00

- 1 x Türe, innen 4 x verstellbare Einlegeböden

Art.-Nr.	Außen in mm (BxTxH)	Innen in mm (BxT)	Preis in €
04.112.04	650 x 500 x 1950	598 x 429	1.445,00

- 2 x Türen, innen 4 x verstellbare Einlegeböden

Art.-Nr.	Außen in mm (BxTxH)	Innen in mm (BxT)	Preis in €
04.112.05	930 x 500 x 1950	878 x 429	1.635,00

- 2 x Türen, innen 4 x verstellbare Einlegeböden

Art.-Nr.	Außen in mm (BxTxH)	Innen in mm (BxT)	Preis in €
04.112.06	1200 x 500 x 1950	1148 x 429	1.816,00

## Zusätzlicher Fachboden

Art.-Nr.	Maße in mm (BxT)	Preis in €
01.112.FB1	597 x 428	26,00
01.112.FB2	877 x 428	29,00
01.112.FB3	1147 x 428	35,00

Korpus

**RAL 5012** **RAL 6011** **RAL 7021** **RAL 7035**

Fronten

**RAL 3000** **RAL 3003** **RAL 5010** **RAL 5012** **RAL 5021** **RAL 6011** **RAL 7021** **RAL 7035**

# Stühle und Regale





Stühle

Seite 302



Regalsysteme

Seite 305



Weitspannregale

Seite 310

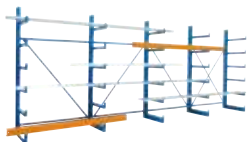

Kragarmregale

Seite 312

# Stühle

## Arbeitshocker



- Inklusive zwei herausnehmbaren hochwertigen Kunststoff-Ablageschalen
- Sitzhöhe 370 - 500 mm

Art.-Nr.	Sitz	Preis in €
05.96.12	PU schwarz	183,00
05.96.13	Buche	177,00



- Wirbelsäulenschonendes Sitzen
- Sitz aus strapazierfähigem PU-Schaum
- Schwarz
- Sicherheitsgasfeder
- Stabiles Kunststoff-Fußkreuz mit Rollen
- Sitzhöhe 510 - 710 mm

Art.-Nr.	Sitz	Preis in €
05.96.14	PU schwarz	256,00



- Hochwertiges Kunststoff-Fußkreuz
- Sicherheitsgasfeder
- PU-Teile mit Stahlblech
- Pendelnde Rückenstütze
- Höhenverstellbar
- Rückenlehne in der Neige verstellbar

Art.-Nr.	Sitz & Rücken	Sitzhöhe mm	Preis in €
05.96.02	PU schwarz	420 - 620, Gleiter	209,00
05.96.01	PU schwarz	440 - 640, Rollen	219,00
05.96.04	Buche	420 - 620, Gleiter	176,00
05.96.03	Buche	440 - 640, Rollen	187,00
05.96.17	Polster anthrazit	420 - 620, Gleiter	222,00
05.96.18	Polster anthrazit	440 - 640, Rollen	234,00

## Arbeitshocker



- Sitz Ø 350 mm, Sicherheitsgasfeder
- Hochwertiges Kunststoff-Fußkreuz, schwarz, Ø 440 mm
- Sitzhöhe 440 - 630 mm

Art.-Nr.	Sitz	Preis in €
05.96.36	PU schwarz	116,00
05.96.37	Buche	109,00
05.96.38	Polster anthrazit	162,00



- Sicherheitsgasfeder
- Stahlfußkreuz
- Rundumfußstütze gibt sicheren Halt
- Sitzhöhe 540 - 740 Gleiter

Art.-Nr.	Sitz & Rücken	Preis in €
05.96.39	PU schwarz	166,00
05.96.40	Buche	160,00
05.96.41	Polster anthrazit	213,00



- PU-, Buchen- oder Polstersitz, Ø 350 mm
- Abgedeckte Sicherheitsgasfeder
- Hochwertiges Kunststoff-Fußkreuz, Ø 630 mm

Art.-Nr.	Sitz & Rücken	Sitzhöhe mm	Preis in €
05.96.42	PU schwarz	400 - 600, Gleiter	113,00
05.96.43	PU schwarz	420 - 620, Rollen	127,00
05.96.06	Buche	400 - 600, Gleiter	106,00
05.96.05	Buche	420 - 620, Rollen	118,00
05.96.44	Polster anthrazit	400 - 600, Gleiter	157,00
05.96.45	Polster anthrazit	420 - 620, Rollen	172,00

## Stehhilfen

## Stühle und Regale



- Stehhilfe mit ergonomisch geformtem Komfortsitz
- Pflegeleichter Integralschaum
- Sitzneigung um 15° verstellbar
- Horizontal 16° in jede Richtung schwenkbar
- Sitzhöhe 600 - 800 mm

Art.-Nr.	Sitz	Preis in €
05.96.08	schwarz	215,00
05.96.27	rot	217,00
05.96.28	lichtgrau	215,00
05.96.29	verchromt	304,00
05.96.30	Edelstahl	484,00



- Stehhilfe Sitz aus pflegeleichtem PU-Schaum, schwarz
- Zusammenklappbar
- Arretierbare Sitzhöhenverstellung 650 - 850 mm

Art.-Nr.	Sitz	Preis in €
05.96.07	schwarz	201,00
05.96.31	rot	201,00
05.96.32	silber	201,00
05.96.33	verchromt	239,00



- Großer PU-Sitz; blau, 370 mm breit
- Sitzneigeverstellung, jeweils 7,5° nach vorne und hinten
- Sitzhöhenverstellung mit Gasfeder
- Stabiles Kunststoff-Fußkreuz mit Bodengleitern

Art.-Nr.	Sitz & Rücken	Sitzhöhe mm	Preis in €
05.96.10	PU blau	630 - 890, Gleiter	242,00
05.96.34	PU blau	560 - 760, Gleiter	238,00
05.96.35	PU blau	500 - 700, Gleiter	233,00
05.96.09	PU blau	520 - 720, Rollen	243,00

## Arbeitsstühle



- Sehr stabiles Stahlrohrfußkreuz in schwarz mit drei unterschiedlich hohen PU-Fußstützen
- Sicherheitsgasfeder
- Sitzneigeverstellung um 12°
- Pendelnde Rückenstütze
- Höhenverstellbar
- Rückenlehne in der Neige verstellbar
- Sitzhöhe 480 - 880 mm

Art.-Nr.	Sitz & Rücken	Preis in €
05.96.19	PU schwarz	355,00
05.96.20	Buche	303,00
05.96.21	Polster	365,00



- Großflächige PU- und Polster-Sitze und Rückenlehnen
- Sitzneigungsverstellung um 12°
- Ergonomisch geformt
- Asynchron-Mechanik zur stufenlosen Einstellung der Sitzflächen- und Rückenneigung
- Sicherheitsgasfeder
- Kunststoff-Fußkreuz
- Sitzhöhe 520 - 720 mm

Art.-Nr.	Sitz & Rücken	Preis in €
05.96.22	PU schwarz	316,00
05.96.23	Polster anthrazit	318,00



- Stabiles Kunststoff-Fußkreuz schwarz
- PU-Teile mit Stahleinleger
- Pendelnde Rückenstütze
- Höhenverstellbar
- Rückenlehne in der Neige verstellbar
- Sitzhöhe 520 - 720 mm

Art.-Nr.	Sitz & Rücken	Preis in €
05.96.24	PU schwarz	249,00
05.96.25	Buche	216,00
05.96.26	Polster anthrazit	264,00



### Fußstütze EFS – Neigung feststellbar

- Fußplatte: Aus Kunststoff mit Noppen, rutschfest beweglich, in der Neigung und Höhe verstellbar
- Neigungsverstellung: Von 0 - 30° verstellbar
- NEU: Neigung fixierbar
- Höhenverstellung: Mittels Gasfeder, Auslösung durch Knopfdruck
- Verstellbereich: 110 - 320 mm

Art.-Nr.	Platte in mm	Gestell in mm	Preis in €
05.95.01	510 x 360	500 x 360	248,00



### Stehhilfserie AF5

- Sitz aus PU, nicht drehbar
- Tiefenfederung
- Gasfeder-HV
- Schwarz, mit Gleitern

Art.-Nr.	Höhe in mm	Preis in €
05.95.02	670 - 900	273,00



### Arbeitsdrehstuhl

- Bis 150 kg Gewicht
- Sitz und Rücken neigungsverstellbar
- Höhenverstellbar durch Gasfeder
- Stahlfußkreuz



### Arbeitsdrehstühle

Art.-Nr.	Ausführung	Höhe in mm	Belastung kg	Sitz (BxT in mm)	Rücken in mm	Preis in €
05.95.03	Mit Bodengleiter	490 - 630	bis 150	480 x 470	430 x 420	574,00
05.95.04	Mit gebremsten Rollen	480 - 610	bis 150	480 x 470	430 x 420	582,00
05.95.05	Bodengleiter mit Fußstütze	590 - 840	bis 150	480 x 470	430 x 420	739,00
05.95.06	Bodengleiter mit Fußring	590 - 840	bis 150	480 x 470	430 x 420	754,00

# Regalsysteme



### Einseitig

- Grund- und Anbauregale
- 60 kg Tragkraft je Fachboden
- Einfache Steckmontage
- Oberfläche verzinkt
- Fachboden mit hinterer Anschlagkante
- Höhenverstellbarkeit 25 : 25 mm
- Außenmaß Grundregal  
Breite 810 bzw. 1060 mm
- Außenmaß Anbauregal 760 bzw. 1010 mm
- Außenmaß Tiefe Nennmaß + 35 mm



### Aktenregal, Grundregal

Art.-Nr.	Maße in mm (BxTxH)	Ordnerkapazität	Fachböden	Preis in €
05.HZG17307EX	750 x 300 x 1750	45 Stk.	5	178,00
05.HZG17310EX	1000 x 300 x 1750	60 Stk.	5	188,00
05.HZG20307EX	750 x 300 x 2000	45 Stk.	6	203,00
05.HZG20310EX	1000 x 300 x 2000	72 Stk.	6	216,00
05.HZG23307EX	750 x 300 x 2350	63 Stk.	7	233,00
05.HZG23310EX	1000 x 300 x 2350	84 Stk.	7	248,00
05.HZG27307EX	750 x 300 x 2700	72 Stk.	8	269,00
05.HZG27310EX	1000 x 300 x 2700	96 Stk.	8	285,00

### Aktenregal, Anbauregal

Art.-Nr.	Maße in mm (BxTxH)	Ordnerkapazität	Fachböden	Preis in €
05.HZA17307EX	750 x 300 x 1750	45 Stk.	5	129,00
05.HZA17310EX	1000 x 300 x 1750	60 Stk.	5	139,00
05.HZA20307EX	750 x 300 x 2000	45 Stk.	6	149,00
05.HZA20310EX	1000 x 300 x 2000	72 Stk.	6	161,00
05.HZA23307EX	750 x 300 x 2350	63 Stk.	7	174,00
05.HZA23310EX	1000 x 300 x 2350	84 Stk.	7	187,00
05.HZA27307EX	750 x 300 x 2700	72 Stk.	8	198,00
05.HZA27310EX	1000 x 300 x 2700	96 Stk.	8	216,00

### Doppelseitig

- Grund- und Anbauregale
- 90 kg Tragkraft je Fachboden
- Einfache Steckmontage
- Oberfläche verzinkt
- Fachboden mit Mittelanschlagbügel
- Höhenverstellbarkeit 25 : 25 mm
- Außenmaß Grundregal  
Breite 810 bzw. 1060 mm
- Außenmaß Anbauregal 760 bzw. 1010 mm
- Außenmaß Tiefe Nennmaß + 35 mm



### Aktenregal, Grundregal

Art.-Nr.	Maße in mm (BxTxH)	Ordnerkapazität	Fachböden	Preis in €
05.HZG17607DA	750 x 600 x 1750	90 Stk.	5	265,00
05.HZG17610DA	1000 x 600 x 1750	120 Stk.	5	289,00
05.HZG20607DA	750 x 600 x 2000	108 Stk.	6	304,00
05.HZG20610DA	1000 x 600 x 2000	144 Stk.	6	333,00
05.HZG23607DA	750 x 600 x 2350	126 Stk.	7	345,00
05.HZG23610DA	1000 x 600 x 2350	186 Stk.	7	377,00
05.HZG27607DA	750 x 600 x 2700	144 Stk.	8	412,00
05.HZG27610DA	1000 x 600 x 2700	192 Stk.	8	449,00

### Aktenregal, Anbauregal

Art.-Nr.	Maße in mm (BxTxH)	Ordnerkapazität	Fachböden	Preis in €
05.HZA17607DA	750 x 600 x 1750	90 Stk.	5	220,00
05.HZA17610DA	1000 x 600 x 1750	120 Stk.	5	347,00
05.HZA20607DA	750 x 600 x 2000	108 Stk.	6	354,00
05.HZA20610DA	1000 x 600 x 2000	144 Stk.	6	385,00
05.HZA23607DA	750 x 600 x 2350	126 Stk.	7	289,00
05.HZA23610DA	1000 x 600 x 2350	186 Stk.	7	321,00
05.HZA27607DA	750 x 600 x 2700	144 Stk.	8	345,00
05.HZA27610DA	1000 x 600 x 2700	192 Stk.	8	384,00

- Grund- und Anbauregale mit 5 x Fachböden
- 200 kg Tragkraft je Fachboden
- Einfache Steckmontage
- Oberfläche verzinkt
- Fachbodenabkantung 40 mm
- Höhenverstellbarkeit 25 : 25 mm
- Außenmaß Grundregal Breite 1060 mm
- Außenmaß Anbauregal 1010 mm
- Außenmaß Tiefe Nennmaß + 35 mm

Weitere Ausführungen auf Anfrage.



- Eck-Fachbodenregal
- 125 kg je Fachboden
- Einfache Steckmontage
- Oberfläche verzinkt
- Höhenverstellbarkeit 25 : 25 mm
- Mit Diagonalstrebe und Spannschloss
- Durch die Vermeidung des „toten Winkels“ können Raumecken zu 100% genutzt werden



### Grundregal

Art.-Nr.	Maße in mm (BxTxH)	Fachböden	Preis in €
05.HZG20410XM	1000 x 400 x 2000	5	221,00
05.HZG20510XM	1000 x 500 x 2000	5	238,00
05.HZG20610XM	1000 x 600 x 2000	5	254,00
05.HZG20413XM	1300 x 400 x 2000	5	262,00
05.HZG20513XM	1300 x 500 x 2000	5	279,00
05.HZG20613XM	1300 x 600 x 2000	5	295,00

### Anbauregal

Art.-Nr.	Maße in mm (BxTxH)	Fachböden	Preis in €
05.HZA20410XM	1000 x 400 x 2000	5	169,00
05.HZA20510XM	1000 x 500 x 2000	5	185,00
05.HZA20610XM	1000 x 600 x 2000	5	201,00
05.HZA20413XM	1300 x 400 x 2000	5	209,00
05.HZA20513XM	1300 x 500 x 2000	5	227,00
05.HZA20613XM	1300 x 600 x 2000	5	244,00

### Eckregal Höhe 2000

Art.-Nr.	Maße in mm (BxTxH)	Fachböden	Preis in €
05.HZE20410AXL	1000 / 1400 x 400 x 2000	2 x 5	498,00
05.HZE20510AXL	1000 / 1400 x 500 x 2000	2 x 5	538,00
05.HZE20413AXL	1300 / 1700 x 400 x 2000	2 x 5	536,00
05.HZE20513AXL	1300 / 1700 x 500 x 2000	2 x 5	566,00

### Eckregal Höhe 2500

Art.-Nr.	Maße in mm (BxTxH)	Fachböden	Preis in €
05.HZE25410AXL	1000 / 1400 x 400 x 2500	2 x 6	559,00
05.HZE25510AXL	1000 / 1400 x 500 x 2500	2 x 6	599,00
05.HZE25413AXL	1300 / 1700 x 400 x 2500	2 x 6	599,00
05.HZE25513AXL	1300 / 1700 x 500 x 2500	2 x 6	639,00

### Eckregal Höhe 3000

Art.-Nr.	Maße in mm (BxTxH)	Fachböden	Preis in €
05.HZE30410AXL	1000 / 1400 x 400 x 3000	2 x 7	659,00
05.HZE30510AXL	1000 / 1400 x 500 x 3000	2 x 7	709,00
05.HZE30413AXL	1300 / 1700 x 400 x 3000	2 x 7	709,00
05.HZE30513AXL	1300 / 1700 x 500 x 3000	2 x 7	749,00



# Regalsysteme

## Durchlaufregale, verfahrbar

- Neigungswinkel der Fachebenen ca. 3-4°
- Röllchenleisten und Führungsschienen sind im Raster von 6 mm beliebig verstellbar
- Spezialtraversen mit großer Rundung zur schonenden Entnahme von Behältern
- Steckmontage
- Lenkrollen mit Radfeststeller (Raddurchmesser 125 mm)
- Traglast: 750 kg
- Gesamtbauhöhe 2000 mm
- Oberfläche verzinkt

4

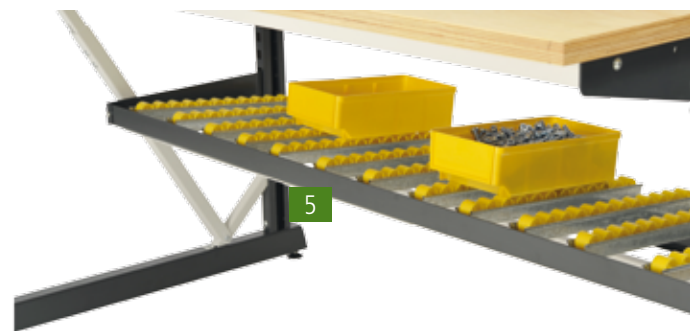

Pos	Art.-Nr.	Produkt	Maße in mm (BxTxH)	Ausführung	Preis in €
1	05.HZG201213	Grundregal-Durchlauf	1300 x 1200 x 1750	<b>1</b> 12 Stk. Normalröllchenleisten N33, ohne Führungsschienen (Rücklauf) <b>2</b> 10 Stk. Normalröllchen N33 und 6 Stk. Führungsschienen (Zulauf) <b>3</b> 6 Stk. Spurkranzröllchen ohne Führungsschienen (Zulauf) <b>4</b> 6 Stk. Normalröllchenleisten und 4 Führungsschienen (Zulauf)	1379,00
2	05.HZGTW1240	Regaltransportwagen	1360 x 1240 x 200	2 Stk. Tragrahmengestell unmontiert 2 Stk. Diagonalstreben mit Schloss 2 Stk. Lenkrollen mit Feststeller; 2 Stk. Bockrollen	375,00
3	05.HZGRÜ1240	Rücklaufebene	1240 x 335 (BxT)	2 Stk. Normalröllchenleisten N33 1 Stk. Führungsschiene 2 Stk. Haltewinkel 1 Stk. Verbindungsschiene	194,00
4	05.DLR-AFKLV	Bremsblech		Für Röllchenbahn	3,00
5	05.HZGRÜ1410	Zusatzrahmen	1472 x 395 (BxT)	Zusatzrahmen für Behälterrücklauf an Werkbank Typ workraster Schräge 1410 x 395 (BxT)	255,00

Lieferung ohne Dekoration, Haken + Kästen



Der geniale Alleskönner besticht durch Fachlasten bis 250 kg, Feldlast bis 2.000 kg und robusten Paneelfachebenen für Feldbreiten bis zu 1.695 mm. Durch Tiefenriegel und die Fachebenen aus Stufenbalken und Einlegeboden/Paneel ist keine zusätzliche Aussteifung nötig. Eine einfache, schnelle und sichere Montage ist garantiert.



**Spankerneinlegeboden**

Art.-Nr.	Maße in mm	Preis in €
05.18083	875 x 300	20,50
05.18084	875 x 400	22,20
05.18085	875 x 500	23,00
05.18086	875 x 600	25,00
05.18103	1005 x 300	23,10
05.18104	1005 x 400	25,30
05.18105	1005 x 500	26,30
05.18106	1005 x 600	28,50
05.18123	1285 x 300	29,50
05.18124	1285 x 400	31,60
05.18125	1285 x 500	33,70
05.18126	1285 x 600	35,80
05.18163	1695 x 300	37,90
05.18164	1695 x 400	40,90
05.18165	1695 x 500	73,70
05.18166	1695 x 600	47,90

**Vielzweckregal, Grundregal**

Art.-Nr.	Maße in mm (BxTxH)	Fachböden	Preis in €
05.50508.30	875 x 300 x 2000	5	179,00
05.50508.40	875 x 400 x 2000	5	209,00
05.50508.50	875 x 500 x 2000	5	219,00
05.50508.60	875 x 600 x 2000	5	229,00

**Vielzweckregal, Grundregal**

Art.-Nr.	Maße in mm (BxTxH)	Fachböden	Preis in €
05.50510.30	1005 x 300 x 2000	5	213,00
05.50510.40	1005 x 400 x 2000	5	225,00
05.50510.50	1005 x 500 x 2000	5	236,00
05.50510.60	1005 x 600 x 2000	5	248,00

**Vielzweckregal, Grundregal**

Art.-Nr.	Maße in mm (BxTxH)	Fachböden	Preis in €
05.50512.30	1285 x 300 x 2000	5	241,00
05.50512.40	1285 x 400 x 2000	5	258,00
05.50512.50	1285 x 500 x 2000	5	273,00
05.50512.60	1285 x 600 x 2000	5	286,00

**Vielzweckregal, Grundregal**

Art.-Nr.	Maße in mm (BxTxH)	Fachböden	Preis in €
05.50516.30	1695 x 300 x 2000	5	290,00
05.50516.40	1695 x 400 x 2000	5	304,00
05.50516.50	1695 x 500 x 2000	5	323,00
05.50516.60	1695 x 600 x 2000	5	342,00

**Vielzweckregal, Anbauregal**

Art.-Nr.	Maße in mm (BxTxH)	Fachböden	Preis in €
05.50509.30	875 x 300 x 2000	5	149,00
05.50509.40	875 x 400 x 2000	5	148,00
05.50509.50	875 x 500 x 2000	5	167,00
05.50509.60	875 x 600 x 2000	5	178,00

**Vielzweckregal, Anbauregal**

Art.-Nr.	Maße in mm (BxTxH)	Fachböden	Preis in €
05.50511.30	1005 x 300 x 2000	5	164,00
05.50511.40	1005 x 400 x 2000	5	175,00
05.50511.50	1005 x 500 x 2000	5	184,00
05.50511.60	1005 x 600 x 2000	5	194,00

**Vielzweckregal, Anbauregal**

Art.-Nr.	Maße in mm (BxTxH)	Fachböden	Preis in €
05.50513.30	1285 x 300 x 2000	5	194,00
05.50513.40	1285 x 400 x 2000	5	209,00
05.50513.50	1285 x 500 x 2000	5	220,00
05.50513.60	1285 x 600 x 2000	5	233,00

**Vielzweckregal, Anbauregal**

Art.-Nr.	Maße in mm (BxTxH)	Fachböden	Preis in €
05.50517.30	1695 x 300 x 2000	5	239,00
05.50517.40	1695 x 400 x 2000	5	256,00
05.50517.50	1695 x 500 x 2000	5	271,00
05.50517.60	1695 x 600 x 2000	5	288,00

# Weitspannregale

## Weitspannregal

Die perfekte Lösung für die Einlagerung von schweren Lasten und sperrigen Gütern. Fachlasten bis 400 kg, Feldlast bis 2.500 kg und Feldbreiten bis zu 2.570 mm sind möglich. Durch Tiefenriegel und die Fachebenen aus Längstraversen mit Stahlfachboden ist keine zusätzliche Aussteifung nötig.

- Stecksystem für eine einfache, schnelle und sichere Montage
- Höhe 2000 mm
- 4 x Böden
- Zusatzebene Fachlast 400 kg



### Weitspannregal, Grundregal

- 4 x Fachböden, verzinkt

Art.-Nr.	Maße in mm (BxTxH)	Preis in €
05.31101.40	1750 x 400 x 2000	656,00
05.31101.50	1750 x 500 x 2000	719,00
05.31101.60	1750 x 600 x 2000	773,00
05.31101.80	1750 x 800 x 2000	829,00

### Weitspannregal, Anbauregal

- 4 x Fachböden, verzinkt

Art.-Nr.	Maße in mm (BxTxH)	Preis in €
05.31702.40	2570 x 400 x 2000	853,00
05.31702.50	2570 x 500 x 2000	889,00
05.31702.60	2570 x 600 x 2000	925,00
05.31702.80	2570 x 800 x 2000	1.279,00

### Weitspannregal, Grundregal

- 4 x Fachböden, verzinkt

Art.-Nr.	Maße in mm (BxTxH)	Preis in €
05.31401.40	2010 x 400 x 2000	712,00
05.31401.50	2010 x 500 x 2000	745,00
05.31401.60	2010 x 600 x 2000	782,00
05.31401.80	2010 x 800 x 2000	1.049,00

### Weitspannregal, Anbauregal

- 4 x Fachböden, verzinkt

Art.-Nr.	Maße in mm (BxTxH)	Preis in €
05.31402.40	2010 x 400 x 2000	649,00
05.31402.50	2010 x 500 x 2000	682,00
05.31402.60	2010 x 600 x 2000	716,00
05.31402.80	2010 x 800 x 2000	955,00

### Weitspannregal, Grundregal

- 4 x Fachböden, verzinkt

Art.-Nr.	Maße in mm (BxTxH)	Preis in €
05.31701.40	2570 x 400 x 2000	912,00
05.31701.50	2570 x 500 x 2000	949,00
05.31701.60	2570 x 600 x 2000	992,00
05.31701.80	2570 x 800 x 2000	1.375,00

### Stahlpaneel

Art.-Nr.	Maße in mm	Preis in €
05.31070	1750 x 400	134,00
05.31071	1750 x 500	140,00
05.31072	1750 x 600	146,00
05.31073	1750 x 800	159,00
05.31080	2010 x 400	147,00
05.31081	2010 x 500	155,00
05.31082	2010 x 600	162,00
05.31083	2010 x 800	215,00
05.31090	2570 x 400	197,00
05.31091	2570 x 500	208,00
05.31092	2570 x 600	215,00
05.31093	2570 x 800	297,00

### Weitspannregal, Anbauregal

- 4 x Fachböden, verzinkt

Art.-Nr.	Maße in mm (BxTxH)	Preis in €
05.31102.40	1750 x 400 x 2000	599,00
05.31102.50	1750 x 500 x 2000	619,00
05.31102.60	1750 x 600 x 2000	654,00
05.31102.80	1750 x 800 x 2000	735,00

## Weitspannregal

## Stühle und Regale

Die ideale Lösung für die professionelle Lagerung von Paletten und schweren Lasten. Die Stützrahmen erlauben eine Regalhöhe bis ca. 6.000 mm, die Trägerholme erlauben Feldbreiten bis 3.600 mm.

- Fachlasten bis ca. 3.900 kg
- Feldlasten bis 12 t

Weitere Ausführungen auf Anfrage.



### Palettenregal, Grundregal

- 2 x Ebenen (4 Trägerholme)

Art.-Nr.	Maße in mm (BxTxH)	Preis in €
05.50102-K	2700 x 1100 x 2730	576,00

### Palettenregal, Grundregal

- 3 x Ebenen (6 Trägerholme)

Art.-Nr.	Maße in mm (BxTxH)	Preis in €
05.50114-K	2700 x 1100 x 3990	909,00

### Palettenregal, Grundregal

- 4 x Ebenen (8 Trägerholme)

Art.-Nr.	Maße in mm (BxTxH)	Preis in €
05.50106-K	2700 x 1100 x 5250	1.244,00

### Palettenregal, Anbauregal

- 4 x Ebenen (8 Trägerholme)

Art.-Nr.	Maße in mm (BxTxH)	Preis in €
05.50107-K	2700 x 1100 x 5250	909,00

### Palettenregal, Anbauregal

- 2 x Ebenen (4 Trägerholme)

Art.-Nr.	Maße in mm (BxTxH)	Preis in €
05.50103-K	2700 x 1100 x 2730	419,00

### Palettenregal, Anbauregal

- 3 x Ebenen (6 Trägerholme)

Art.-Nr.	Maße in mm (BxTxH)	Preis in €
05.50115-K	2700 x 1100 x 3990	672,00

### Trägerholm (einzeln)

Art.-Nr.	Maße in mm (BxTxH)	Traglast in kg	Preis in €
05.30301-K	90 x 50 x 2700	2000	70,00
05.30302-K	110 x 50 x 2700	3000	74,00
05.30303-K	140 x 50 x 2700	3900	89,00

## Zubehör



### Rammschutz für Zwischenstände

- U-Form, zum Schutz in Gängen nach BGR 234, inkl. 4 x Bodenanker

Art.-Nr.	Preis in €
05.B4-40103-K	79,00



### Rammschutz für Ecken

- L-Form, zum Schutz an Ein- und Ausfahrten nach BGR 234, inkl. 4 x Bodenanker

Art.-Nr.	Preis in €
05.B4-40102-K	69,00



### Durchschubsicherung

- Verhindert das Durchschieben der Paletten im Fach
- Breite 2700 mm

Art.-Nr.	Preis in €
05.B4-40106-K	82,00

# Kragarmregale

## Kragarmregal

### Technische Merkmale:

- Kragarme fest angeschweißt
- Ständer und Kragarme aus IPE-Profilen
- Kragarme mit fest angeschweißter Abrollsicberung
- Lagerebenen inklusive Fußlagerung
- Je Kragarm bis 200 kg Traglast

### Planungshinweise:

- Außenmaße: Breite Grundregal + 55 mm
- Breite Anbauregal + 0 mm
- Regaltiefe = Nutztiefe + 120 mm / einseitig

### Produktvorteile:

- Preiswertes System
- Standardisierte Regalkomponenten
- Einfache und schnelle Montage
- Einseitig oder doppelseitig nutzbar

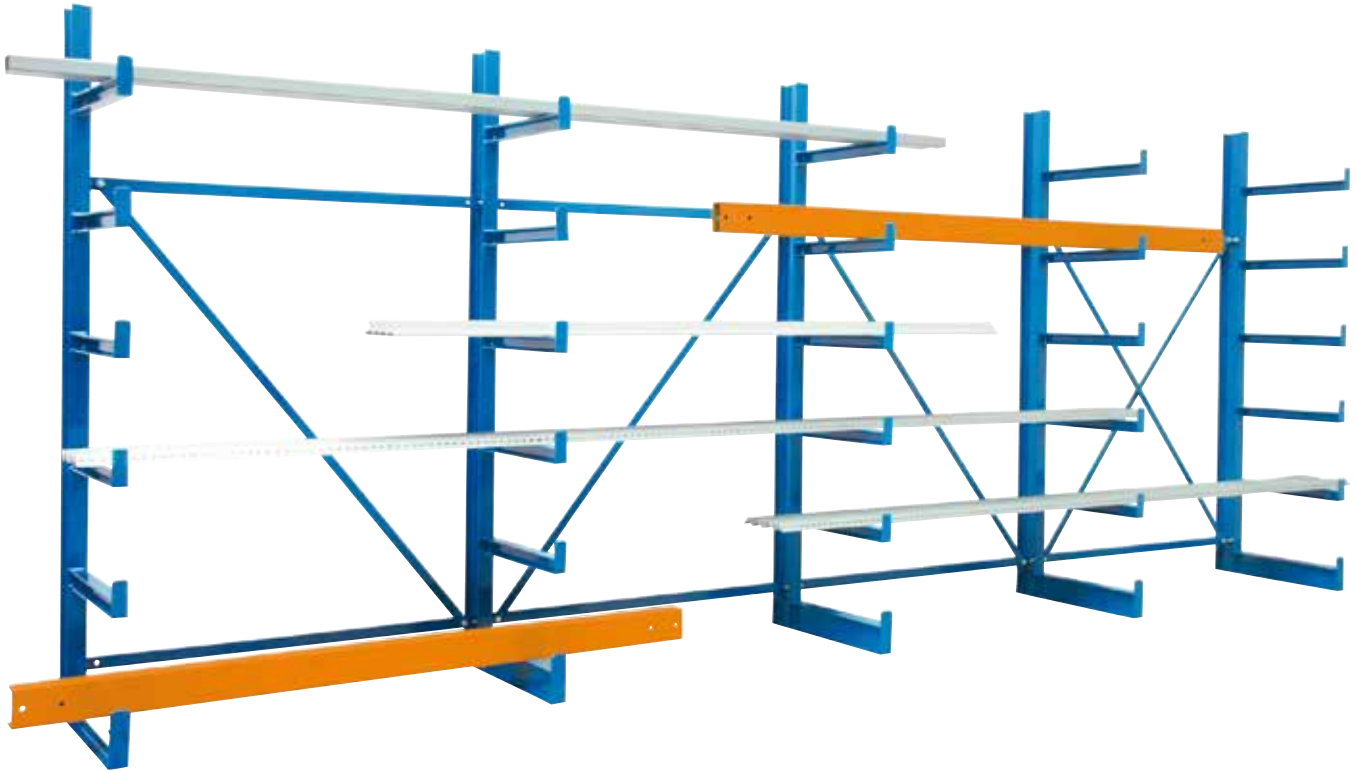

### Kragarmregal

Art.-Nr.	Beschreibung	Maße in mm (BxTxH)	Preis in €
05.60101-50	Grundfeld einseitig mit 6 x angeschweißten Armen Länge 500 mm, mit 2 x Diagonalstreben	1305 x 620 x 2000	570,00
05.60102-50	Anbaufeld einseitig mit 6 x angeschweißten Armen Länge 500 mm, mit 1 x Diagonalstrebe	1250 x 620 x 2000	299,00
05.60121-50	Grundfeld doppelseitig mit 12 x angeschweißten Armen Länge 500 mm, mit 2 x Diagonalstreben	1305 x 1240 x 2000	797,00
05.60122-50	Anbaufeld doppelseitig mit 12 x angeschweißten Armen Länge 500 mm, mit 1 x Diagonalstrebe	1250 x 1240 x 2000	411,00

**Technische Merkmale:**

- Kragarme im Raster 100 mm frei verstellbar
- Ständer und Kragarme aus IPE-Profilen
- Kragarme mit fest angeschweißter Abrollsicberung
- Belastung 500 kg je Kragarm
- Lagerebenen inklusive Fußlagerung
- Je Kragarm bis 500 kg Traglast

**Planungshinweise:**

- Außenmaße: Breite Grundregal + 60 mm
- Breite Anbauregal + 0 mm
- Regaltiefe = Nutztiefe + 120 mm / einseitig

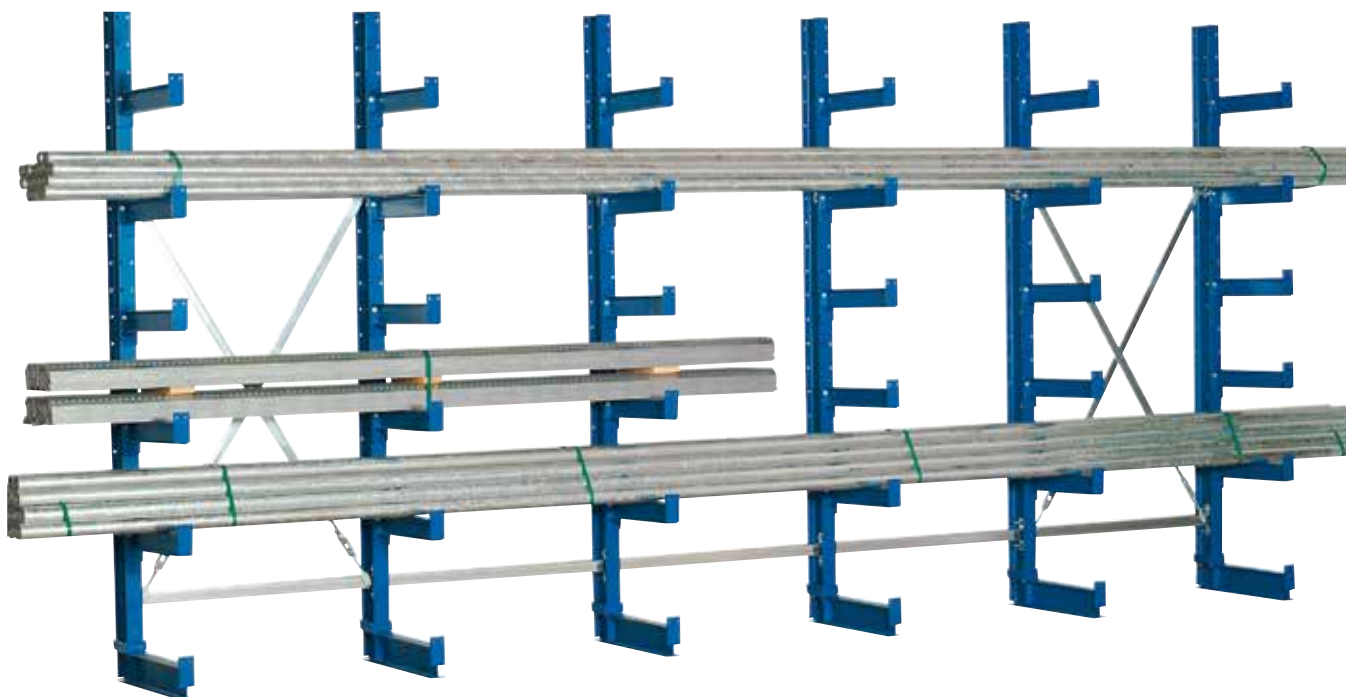

**Kragarmregal, Grundregal**

Art.-Nr.	Beschreibung	Maße in mm (BxTxH)	Preis in €
05.20101-50	Einseitig mit 5 x verstellbaren Armen 500 mm lang, mit 2 x Diagonalstreben, Feldlast 2000 kg	1060 x 620 x 2000	945,00
05.20121-50	Doppelseitig mit 10 x verstellbaren Armen 500 mm lang, mit 2 x Diagonalstreben, Feldlast 4000 kg	1060 x 1120 x 2000	1.369,00
05.20201-50	Einseitig mit 6 x verstellbaren Armen 500 mm lang, mit 2 x Diagonalstreben, Feldlast 2000 kg	1060 x 620 x 2500	1.069,00
05.20221-50	Doppelseitig mit 12 x verstellbaren Armen 500 mm lang, mit 2 x Diagonalstreben, Feldlast 4000 kg	1060 x 1120 x 2500	1.459,00

**Kragarmregal, Anbauregal**

Art.-Nr.	Beschreibung	Maße in mm (BxTxH)	Preis in €
05.20102-50	Einseitig mit 5 x verstellbaren Armen 500 mm lang, mit 1 x Diagonalstrebe, Feldlast 2000 kg	1000 x 620 x 2000	507,00
05.20122-50	Doppelseitig mit 10 x verstellbaren Armen 500 mm lang, mit 1 x Diagonalstrebe, Feldlast 4000 kg	1060 x 620 x 2000	669,00
05.20202-50	Einseitig mit 6 x verstellbaren Armen 500 mm lang, mit 1 x Diagonalstrebe, Feldlast 2000 kg	1000 x 620 x 2500	569,00
05.20222-50	Doppelseitig mit 12 x verstellbaren Armen 500 mm lang, mit 1 x Diagonalstrebe, Feldlast 4000 kg	1060 x 620 x 2500	766,00

**Kragarm, zusätzlich**

Art.-Nr.	Beschreibung	Maße in mm (BxTxH)	Preis in €
05.402-K	Inkl. Schraubbefestigung	500	34,30



# Kleiderschränke





Sitzbänke

Seite 316



Stahlkleiderschränke

Seite 317



Z-Garberobenschränke

Seite 318



Straßen- und Berufskleidungsschränke

Seite 319



Mehrzweckschränke

Seite 320



Fächerschränke

Seite 321



Umweltschränke

Seite 322



Feuerwehrschränke

Seite 323

- Kleiderschränke mit Sockel nach DIN 4547
- Tiefe 500
- Höhe 1800 mm, einschl. 100 mm Sockel
- Jede Tür einzeln verschließbar



**Freistehende Sitzbank**

Art.-Nr.	Maße in mm (BxTxH)	Beschreibung	Preis in €
06.50.000	1000 x 353 x 420	Mit 4 x Füßen, ohne Schuhrost	229,00
06.50.010	1000 x 353 x 420	Mit 4 x Füßen, mit Schuhrost	285,00
06.51.000	1500 x 353 x 420	Mit 4 x Füßen, ohne Schuhrost	275,00
06.51.010	1500 x 353 x 420	Mit 4 x Füßen, mit Schuhrost	339,00
06.52.000	2000 x 353 x 420	Mit 6 x Füßen, ohne Schuhrost	339,00
06.52.010	2000 x 353 x 420	Mit 6 x Füßen, mit Schuhrost	403,00



### Kleiderschränke mit 150 mm hohen Füßen

Art.-Nr.	Maße in mm (BxTxH)	Abteibreite in mm	Abteile	Beschreibung	Preis in €
06.01.230	600 x 500 x 1850	300	2	Drehriegelverschluss für Vorhängeschloss	378,00
06.01.231	600 x 500 x 1850	300	2	Zylinderschloss	388,00
06.01.240	800 x 500 x 1850	400	2	Drehriegelverschluss für Vorhängeschloss	464,00
06.01.241	800 x 500 x 1850	400	2	Zylinderschloss	475,00
06.01.330	900 x 500 x 1850	300	3	Drehriegelverschluss für Vorhängeschloss	519,00
06.01.331	900 x 500 x 1850	300	3	Zylinderschloss	534,00
06.01.340	1200 x 500 x 1850	400	3	Drehriegelverschluss für Vorhängeschloss	637,00
06.01.341	1200 x 500 x 1850	400	3	Zylinderschloss	654,00
06.01.430	1200 x 500 x 1850	300	4	Drehriegelverschluss für Vorhängeschloss	662,00
06.01.431	1200 x 500 x 1850	300	4	Zylinderschloss	682,00
06.01.440	1600 x 500 x 1850	400	4	Drehriegelverschluss für Vorhängeschloss	834,00
06.01.441	1600 x 500 x 1850	400	4	Zylinderschloss	859,00
06.01.530	1500 x 500 x 1850	300	5	Drehriegelverschluss für Vorhängeschloss	825,00
06.01.531	1500 x 500 x 1850	300	5	Zylinderschloss	845,00

### Kleiderschränke mit 100 mm hohem Sockel

Art.-Nr.	Maße in mm (BxTxH)	Abteibreite in mm	Abteile	Beschreibung	Preis in €
06.02.230	600 x 500 x 1800	300	2	Drehriegelverschluss für Vorhängeschloss	378,00
06.02.231	600 x 500 x 1800	300	2	Zylinderschloss	388,00
06.02.240	800 x 500 x 1850	400	2	Drehriegelverschluss für Vorhängeschloss	464,00
06.02.241	800 x 500 x 1800	400	2	Zylinderschloss	475,00
06.02.330	900 x 500 x 1800	300	3	Drehriegelverschluss für Vorhängeschloss	519,00
06.02.331	900 x 500 x 1800	300	3	Zylinderschloss	534,00
06.02.340	1200 x 500 x 1800	400	3	Drehriegelverschluss für Vorhängeschloss	637,00
06.02.341	1200 x 500 x 1800	400	3	Zylinderschloss	654,00
06.02.430	1200 x 500 x 1800	300	4	Drehriegelverschluss für Vorhängeschloss	662,00
06.02.431	1200 x 500 x 1800	300	4	Zylinderschloss	682,00
06.02.440	1600 x 500 x 1800	400	4	Drehriegelverschluss für Vorhängeschloss	834,00
06.02.441	1600 x 500 x 1800	400	4	Zylinderschloss	859,00
06.02.530	1500 x 500 x 1800	300	5	Drehriegelverschluss für Vorhängeschloss	825,00
06.02.531	1500 x 500 x 1800	300	5	Zylinderschloss	845,00

# Z-Garderobenschränke

## Z-Garderobenschränke



06.07.140

### Mit festen Türen

- Für doppelte Hängemöglichkeit langer Kleidungsstücke bei reduziertem Platzbedarf
- Mit fester Tür (nicht faltbar)
- Keine Stoßgefahr durch entsprechende Schlossposition
- Jede Tür mit Zylinderschloss und zwei Schlüsseln
- Alle Schränke mit Belüftung in der Rückwand und Abstandhalter 10 mm

- Z-Garderobenschrank mit 100 mm hohem Sockel
- Niveauregulierbar
- Lichte Innenmaße pro Abteil: 1225 x 350 / 160 x 480 mm
- Höhe des breiten Bereiches: 340 mm

Art.-Nr.	Maße in mm (BxTxH)	Ausführung	Preis in €
06.07.120	420 x 510 x 1820	2 x Abteile	545,00
06.07.140	820 x 510 x 1820	4 x Abteile	922,00



06.07.141

- Z-Garderobenschrank mit untergebauter Sitzbank
- Mit Hartholz-Sitzlatten
- Lichte Innenmaße pro Abteil: 1225 x 350 / 160 x 480 mm
- Höhe des breiten Bereiches: 340 mm

Art.-Nr.	Maße in mm (BxTxH)	Ausführung	Preis in €
06.07.121	420 x 510 / 825 x 2090	2 x Abteile	655,00
06.07.141	820 x 510 / 825 x 2090	4 x Abteile	1.039,00



06.08.140

### Mit Falttürmechanismus

- Für doppelte Hängemöglichkeit langer Kleidungsstücke bei reduziertem Platzbedarf
- Spezieller Falttürmechanismus
- Geringer Platzbedarf
- Keine Stoßgefahr
- Jede Tür mit Zylinderschloss und zwei Schlüsseln
- Alle Schränke mit Belüftung in der Rückwand und Abstandhalter 10 mm

- Z-Garderobenschrank mit 100 mm hohem Sockel
- Niveauregulierbar
- Lichte Innenmaße pro Abteil: 1225 x 350 / 160 x 480 mm
- Höhe des breiten Bereiches: 340 mm

Art.-Nr.	Maße in mm (BxTxH)	Ausführung	Preis in €
06.08.120	420 x 510 x 1820	2 x Abteile	689,00
06.08.140	820 x 510 x 1820	4 x Abteile	1.169,00

- Z-Garderobenschrank mit 100 mm hohem Sockel
- Mit Hartholz-Sitzlatten
- Lichte Innenmaße pro Abteil: 1225 x 350 / 160 x 480 mm
- Höhe des breiten Bereiches: 340 mm

Art.-Nr.	Maße in mm (BxTxH)	Ausführung	Preis in €
06.08.121	420 x 510 / 825 x 2090	2 x Abteile	774,00
06.08.141	820 x 510 / 825 x 2090	4 x Abteile	1.299,00



06.08.141

Korpus

RAL 5012 RAL 6011 RAL 7021 RAL 7035

Fronten

RAL 3000 RAL 3003 RAL 5010 RAL 5012 RAL 5021 RAL 6011 RAL 7021 RAL 7035



### Garderobenschrank mit 150 mm hohen Füßen

Art.-Nr.	Maße in mm (BxTxH)	Beschreibung	Preis in €
06.03.230	610 x 500 x 1850	2 x Abteile für eine Person, Abteilleite 300 mm, 2 x Flügeltüren, Zylinderschloss	378,00
06.03.240	810 x 500 x 1850	2 x Abteile für eine Person, Abteilleite 400 mm, 2 x Flügeltüren, Zylinderschloss	464,00
06.03.430	1190 x 500 x 1850	4 x Abteile für zwei Personen, Abteilleite 300 mm, 2 x Flügeltüren, Zylinderschloss	659,00
06.03.440	1590 x 500 x 1850	4 x Abteile für zwei Personen, Abteilleite 400 mm, 2 x Flügeltüren, Zylinderschloss	835,00

Mit paarweise zueinander schlagenden Türen für gemeinsamen Verschluss, z. B. zur Unterbringung von Straßen- und Berufskleidung.

### Garderobenschrank mit 100 mm hohem Sockel

Art.-Nr.	Maße in mm (BxTxH)	Beschreibung	Preis in €
06.03.231	610 x 500 x 1800	2 x Abteile für eine Person, Abteilleite 300 mm, 2 x Flügeltüren, Zylinderschloss	378,00
06.03.241	810 x 500 x 1800	2 x Abteile für eine Person, Abteilleite 400 mm, 2 x Flügeltüren, Zylinderschloss	464,00
06.03.431	1190 x 500 x 1800	4 x Abteile für zwei Personen, Abteilleite 300 mm, 2 x Flügeltüren, Zylinderschloss	659,00
06.03.441	590 x 500 x 1800	4 x Abteile für zwei Personen, Abteilleite 400 mm, 2 x Flügeltüren, Zylinderschloss	835,00



06.03.241

### Garderobenschrank mit 150 mm hohen Füßen

Art.-Nr.	Maße in mm (BxTxH)	Beschreibung	Preis in €
06.03.2230	610 x 500 x 1850	2 x Abteile für eine Person, Abteilleite 300 mm, 1 x Flügeltüre über 2 x Abteile, Drehriegelverschluss	378,00
06.03.2430	1190 x 500 x 1850	4 x Abteile für zwei Personen, Abteilleite 300 mm, 2 x Flügeltüren über 4 x Abteile, Drehriegelverschluss	662,00

Eine Türe mit Drehriegelverschluss für Vorhängeschloss verschließt zwei Abteile. Links und rechts der inneren Trennwand Hutboden, Kleiderstange und 3 Schiebehaken.

### Garderobenschrank mit 100 mm hohem Sockel

Art.-Nr.	Maße in mm (BxTxH)	Beschreibung	Preis in €
06.03.2231	610 x 500 x 1850	2 x Abteile für eine Person, Abteilleite 300 mm, 1 x Flügeltüre über 2 x Abteile, Drehriegelverschluss	378,00
06.03.2431	1190 x 500 x 1850	4 x Abteile für zwei Personen, Abteilleite 300 mm, 2 x Flügeltüren über 4 x Abteile, Drehriegelverschluss	662,00



06.03.2430

### Garderobenschrank mit untergebauter Sitzbank

Art.-Nr.	Maße in mm (BxTxH)	Beschreibung	Preis in €
06.03.233	610 x 500 x 2090	2 x Abteile für eine Person, Abteilleite 300 mm, 2 x Flügeltüren, Sitzhöhe 420 mm, Sitztiefe 315 mm, Zylinderschloss	559,00
06.03.243	810 x 500 x 2090	2 x Abteile für eine Person, Abteilleite 400 mm, 2 x Flügeltüren, Sitzhöhe 420 mm, Sitztiefe 315 mm, Zylinderschloss	642,00
06.03.433	1190 x 500 x 2090	4 x Abteile für zwei Personen, Abteilleite 300 mm, 2 x Flügeltüren, Sitzhöhe 420 mm, Sitztiefe 315 mm, Zylinderschloss	909,00
06.03.443	1590 x 500 x 2090	4 x Abteile für zwei Personen, Abteilleite 400 mm, 2 x Flügeltüren, Sitzhöhe 420 mm, Sitztiefe 315 mm, Zylinderschloss	1.149,00

Mit paarweise zueinander schlagenden Türen für gemeinsamen Verschluss, z. B. zur Unterbringung von Straßen- und Berufskleidung.



06.03.433

Eine Türe mit Drehriegelverschluss für Vorhängeschloss verschließt zwei Abteile. Links und rechts der inneren Trennwand Hutboden, Kleiderstange und 3 Schiebehaken.

### Garderobenschrank mit untergebauter Sitzbank

Art.-Nr.	Maße in mm (BxTxH)	Beschreibung	Preis in €
06.03.2233	610 x 500 x 2090	2 x Abteile für eine Person, Abteilleite 300 mm, 1 x Flügeltüre über 2 x Abteile, Sitzhöhe 420 mm, Sitztiefe 315 mm, Drehriegelverschluss	559,00
06.03.2433	1200 x 500 x 2090	4 x Abteile für zwei Personen, Abteilleite 300 mm, 2 x Flügeltüren über 4 x Abteile, Sitzhöhe 420 mm, Sitztiefe 315 mm, Drehriegelverschluss	909,00



06.03.2233

# Mehrzweckschränke

## Mehrzweckschränke



06.04.231

06.04.331

### Wäsche-Garderobenschränke

- Links: 4 x Einlegeböden
- Rechts: Hutboden mit Kleiderstange und 3 x Schiebehaken
- 2 x Flügeltüren zueinanderschlagend mit einem gemeinsamen Drehriegelverschluss für Vorhangschloss
- Einlegeböden nicht höhenverstellbar

### Wäsche-Garderobenschrank mit 150 mm hohen Füßen

Art.-Nr.	Maße in mm (BxTxH)	Beschreibung	Preis in €
06.04.230	610 x 500 x 1850	Abteibreite 300 mm	449,00
06.04.240	810 x 500 x 1850	Abteibreite 400 mm	522,00



### Wäsche-Garderobenschrank mit 100 mm hohem Sockel

Art.-Nr.	Maße in mm (BxTxH)	Beschreibung	Preis in €
06.04.231	610 x 500 x 1800	Abteibreite 300 mm	449,00
06.04.241	810 x 500 x 1800	Abteibreite 400 mm	522,00



### Raumpflege-Geräteschränke

- Links der verkürzten Trennwand: 4 x Gefache
- Rechts: Stange mit 6 x Schiebehaken
- 2 x Flügeltüren zueinanderschlagend mit einem gemeinsamen Drehriegelverschluss für Vorhangschloss
- Einlegeböden nicht höhenverstellbar

### Raumpflegeschränk-Geräteschränk mit 150 mm hohen Füßen

Art.-Nr.	Maße in mm (BxTxH)	Beschreibung	Preis in €
06.04.330	610 x 500 x 1850	Abteibreite 300 mm	459,00
06.04.340	810 x 500 x 1850	Abteibreite 400 mm	532,00

### Raumpflegeschränk-Geräteschränk mit 100 mm hohem Sockel

Art.-Nr.	Maße in mm (BxTxH)	Beschreibung	Preis in €
06.04.331	610 x 500 x 1800	Abteibreite 300 mm	459,00
06.04.341	810 x 500 x 1800	Abteibreite 400 mm	532,00

Korpus

RAL 5012 RAL 6011 RAL 7021 RAL 7035

Fronten

RAL 3000 RAL 3003 RAL 5010 RAL 5012 RAL 5021 RAL 6011 RAL 7021 RAL 7035

### Garderobenschränke

- Mit Drehriegelverschlüssen
- Doppelstöckig
- 2 x Abteile übereinander, pro Abteil 1 x Türe, Kleiderstange und 3 x Schiebehaken
- Türen glatt mit Zylinderschloss
- Fachgröße (BxTxH) 230/330 x 465 x 786 mm



06.05.2230

### Garderobenschrank mit 150 mm hohen Füßen

Art.-Nr.	Maße in mm (BxTxH)	Abteillbreite in mm	Abteile	Preis in €
06.05.2230	610 x 500 x 1850	300	2 x 2	457,00
06.05.2240	810 x 500 x 1850	400	2 x 2	527,00
06.05.2330	900 x 500 x 1850	300	3 x 2	630,00
06.05.2340	1200 x 500 x 1850	400	3 x 2	720,00
06.05.2430	1190 x 500 x 1850	300	4 x 2	784,00
06.05.2440	1590 x 500 x 1850	400	4 x 2	1.039,00

### Garderobenschrank mit 100 mm hohem Sockel

Art.-Nr.	Maße in mm (BxTxH)	Abteillbreite in mm	Abteile	Preis in €
06.05.2231	610 x 500 x 1800	300	2 x 2	457,00
06.05.2241	810 x 500 x 1800	400	2 x 2	527,00
06.05.2331	900 x 500 x 1800	300	3 x 2	630,00
06.05.2341	1200 x 500 x 1800	400	3 x 2	720,00
06.05.2431	1190 x 500 x 1800	300	4 x 2	784,00
06.05.2441	1590 x 500 x 1800	400	4 x 2	1.039,00

### Fächerschränke

- 3 x Türen übereinander
- Solide, verschweißte Stahlblech-Konstruktion
- Einschlagende, glatte Türen mit innenliegenden Drehbolzen
- Einwandig
- Zylinderschloss mit je 2 x Schlüsseln
- Fachgröße (BxTxH) 230/330 x 465 x 510 mm



06.05.3231

### Fächerschrank mit 150 mm hohen Füßen

Art.-Nr.	Maße in mm (BxTxH)	Abteillbreite in mm	Abteile	Preis in €
06.05.3230	610 x 500 x 1850	300	2 x 3	524,00
06.05.3240	810 x 500 x 1850	400	2 x 3	584,00
06.05.3330	900 x 500 x 1850	300	3 x 3	740,00
06.05.3340	1200 x 500 x 1850	400	3 x 3	816,00
06.05.3430	1190 x 500 x 1850	300	4 x 3	962,00

### Fächerschrank mit 100 mm hohem Sockel

Art.-Nr.	Maße in mm (BxTxH)	Abteillbreite in mm	Abteile	Preis in €
06.05.3231	610 x 500 x 1800	300	2 x 3	524,00
06.05.3241	810 x 500 x 1800	400	2 x 3	584,00
06.05.3331	900 x 500 x 1800	300	3 x 3	740,00
06.05.3341	1200 x 500 x 1800	400	3 x 3	816,00
06.05.3431	1190 x 500 x 1800	300	4 x 3	962,00

### Fächerschränke

- 4 x Türen übereinander
- Solide, verschweißte Stahlblech-Konstruktion
- Einschlagende, glatte Türen mit innenliegenden Drehbolzen
- Einwandig
- Zylinderschloss mit je 2 x Schlüsseln
- Fachgröße (BxTxH) 230/330 x 465 x 375 mm



06.05.4430

### Fächerschrank mit 150 mm hohen Füßen

Art.-Nr.	Maße in mm (BxTxH)	Abteillbreite in mm	Abteile	Preis in €
06.05.4230	610 x 500 x 1850	300	2 x 4	590,00
06.05.4240	810 x 500 x 1850	400	2 x 4	649,00
06.05.4330	900 x 500 x 1850	300	3 x 4	814,00
06.05.4340	1200 x 500 x 1850	400	3 x 4	919,00
06.05.4430	1190 x 500 x 1850	300	4 x 4	1.064,00

### Fächerschrank mit 100 mm hohem Sockel

Art.-Nr.	Maße in mm (BxTxH)	Abteillbreite in mm	Abteile	Preis in €
06.05.4231	610 x 500 x 1800	300	2 x 4	590,00
06.05.4241	810 x 500 x 1800	400	2 x 4	649,00
06.05.4331	900 x 500 x 1800	300	3 x 4	814,00
06.05.4341	1200 x 500 x 1800	400	3 x 4	919,00
06.05.4431	1190 x 500 x 1800	300	4 x 4	1.064,00

### Fächerschränke

- 5 x Türen übereinander
- Solide, verschweißte Stahlblech-Konstruktion
- Einschlagende, glatte Türen mit innenliegenden Drehbolzen
- Einwandig
- Zylinderschloss mit je 2 x Schlüsseln
- Fachgröße (BxTxH) 230/330 x 465 x 295 mm



06.05.5230

### Fächerschrank mit 150 mm hohen Füßen

Art.-Nr.	Maße in mm (BxTxH)	Abteillbreite in mm	Abteile	Preis in €
06.05.5230	610 x 500 x 1850	300	2 x 5	632,00
06.05.5240	810 x 500 x 1850	400	2 x 5	734,00
06.05.5330	900 x 500 x 1850	300	3 x 5	904,00
06.05.5340	1200 x 500 x 1850	400	3 x 5	1.039,00
06.05.5430	1190 x 500 x 1850	300	4 x 5	1.179,00

### Fächerschrank mit 100 mm hohem Sockel

Art.-Nr.	Maße in mm (BxTxH)	Abteillbreite in mm	Abteile	Preis in €
06.05.5231	610 x 500 x 1800	300	2 x 5	632,00
06.05.5241	810 x 500 x 1800	400	2 x 5	734,00
06.05.5331	900 x 500 x 1800	300	3 x 5	904,00
06.05.5341	1200 x 500 x 1800	400	3 x 5	1.039,00
06.05.5431	1190 x 500 x 1800	300	4 x 5	1.179,00



04.01.119

### Das bieten die Umwelt-Schränke:

- Lagerung von Kleingebinden mit wassergefährdenden Stoffen, z. B. Düngemittel, Öle, Fette, Kleinmengen von Verdünnung usw.
- Mit Flügeltüren
- Höhe außen 1950 mm (innen 1840 mm)
- Innenmaße (BxT) 928 x 453 mm
- Wannen geprüft nach WHG §19

### Umweltschrank mit 2 x Flügeltüren

Art.-Nr.	Maße in mm (BxTxH)	Beschreibung	Preis in €
04.01.119	930 x 500 x 1950	4 x verstellbare verzinkte Wannen, Auffangvolumen pro Wanne ca. 20 l	739,00
04.01.219	930 x 500 x 1950	3 x verstellbare verzinkte Böden, 4 x Kunststoffwannen aus Polyethylen	1.239,00



04.01.109

### Umwelt-Beistellschrank mit zwei Flügeltüren

- Höhe außen 1000 mm, Höhe inkl. Abrollrand ca. 1020 mm

Art.-Nr.	Maße in mm (BxTxH)	Beschreibung	Preis in €
04.01.109	930 x 500 x 1000	2 x verstellbare verzinkte Wannen	649,00
04.01.209	930 x 500 x 1000	1 x verstellbarer verzinkter Boden, 2 x Kunststoffwannen aus Polyethylen	869,00

### Zusätzlicher Wannenboden verzinkt

Art.-Nr.	Maße in mm	Tragkraft	Preis in €
04.01.102FB	920 x 450	80 kg	84,00

### Kunststoffwanne mit verzinktem Boden

Art.-Nr.	Maße in mm	Tragkraft	Preis in €
04.01.103FB	920 x 450	70 kg	191,00



04.01.219

### Umwelt-Schrank mit einer Flügeltüre

- Höhe außen 1950 mm (innen 1840 mm), Innenmaße B x T 498 x 453 mm

Art.-Nr.	Maße in mm (BxTxH)	Beschreibung	Preis in €
04.01.115	500 x 500 x 1950	Tür rechts angeschlagen, 4 x verstellbare verzinkte Wannen, Auffangvolumen pro Wanne ca. 10 l	592,00
04.01.215	500 x 500 x 1950	Tür rechts angeschlagen, 3 x verstellbare verzinkte Böden, 4 x Kunststoffwannen aus Polyethylen	1.039,00

### Umwelt-Beistellschrank mit einer Flügeltüre

- Höhe außen 1000 mm, Höhe inkl. Abrollrand ca. 1020 mm

Art.-Nr.	Maße in mm (BxTxH)	Beschreibung	Preis in €
04.01.105	500 x 500 x 1000	Tür rechts angeschlagen, 2 x verstellbare verzinkte Wannen	472,00
04.01.205	500 x 500 x 1000	Tür rechts angeschlagen, 1 x verstellbarer verzinkter Boden, 2 x Kunststoffwannen aus Polyethylen	731,00

### Zusätzlicher Wannenboden verzinkt

Art.-Nr.	Maße in mm	Tragkraft	Preis in €
04.01.100FB	490 x 450	80 kg	75,00

### Kunststoffwanne mit verzinktem Boden

Art.-Nr.	Maße in mm	Tragkraft	Preis in €
04.01.101FB	490 x 450	70 kg	169,00



04.01.105

Korpus

RAL 5012 RAL 6011 RAL 7021 RAL 7035

Fronten

RAL 3000 RAL 3003 RAL 5010 RAL 5012 RAL 5021 RAL 6011 RAL 7021 RAL 7035



Die Feuerwehrschränke wurden in enger Zusammenarbeit mit erfahrenen Fachleuten konzipiert. Technisch auf dem neuesten Stand, ermöglichen sie die Unterbringung aller persönlichen Ausrüstungsgegenstände und bieten durch

- die Tiefe von 500 und 600 mm sowie
- die Höhe von 2000 mm

genug Raum zur Aufbewahrung der modernen Feuerschutzkleidung.

Clevere Detaillösungen wie den Universal-Helmhalter und das Wertfach mit speziellem Zahlenschloss sorgen für sichere Unterbringung und schnelle Entnahme der Einsatzkleidung und Ausrüstung.

Sonderanfertigungen, abgestimmt auf ihre speziellen Anforderungen, sind unsere Stärke: Bitte fragen Sie Ihren Bedarf objektbezogen an.



06.112.150

### Feuerwehrschränk

- Mit innen liegendem Helmhalter und Wertfach

Art.-Nr.	Maße in mm (BxTxH)	Beschreibung	Preis in €
06.112.150	520 x 600 x 2000	1 x Abteil	704,00
06.112.250	1010 x 600 x 2000	2 x Abteile	1.059,00
06.112.350	1500 x 600 x 2000	3 x Abteile	1.377,00

### Feuerwehrschränk

- Mit Spezialboden für Helmauflage und Wertfach

Art.-Nr.	Maße in mm (BxTxH)	Beschreibung	Preis in €
06.112.140	420 x 500 x 2000	1 x Abteil	498,00
06.112.240	810 x 500 x 2000	2 x Abteile	739,00
06.112.340	1200 x 500 x 2000	3 x Abteile	989,00
06.112.440	1590 x 500 x 2000	4 x Abteile	1.262,00

### Feuerwehrschränk

- Mit Helmhalter auf dem Schrankdach

Art.-Nr.	Maße in mm (BxTxH)	Beschreibung	Preis in €
06.112.142	420 x 500 x 2000	1 x Abteil	476,00
06.112.242	810 x 500 x 2000	2 x Abteile	559,00
06.112.342	1200 x 500 x 2000	3 x Abteile	712,00
06.112.442	1590 x 500 x 2000	4 x Abteile	1.243,00





# Fahrzeugeinrichtungen





# Fahrzeugeinrichtungen



- 3 x Ablagen mit Gummimatten
- 5 x Lagerboxen
- 1 x Lochwand

Art.-Nr.	Maße in mm (BxTxH)	Preis in €
08.203.100	864 x 324 x 918	802,00



- 3 x Ablagen mit Gummimatten
- 6 x Lagerboxen
- 1 x Lochwand

Art.-Nr.	Maße in mm (BxTxH)	Preis in €
08.203.101	1026 x 324 x 918	866,00

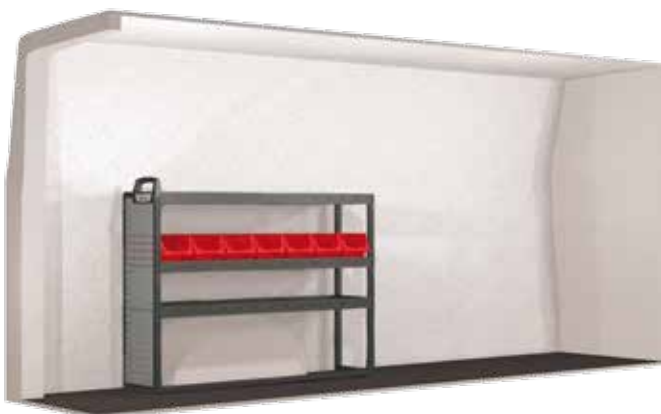

- 3 x Ablagen mit Gummimatten
- 7 x Lagerboxen
- 1 x Lochwand

Art.-Nr.	Maße in mm (BxTxH)	Preis in €
08.203.102	1188 x 324 x 918	909,00

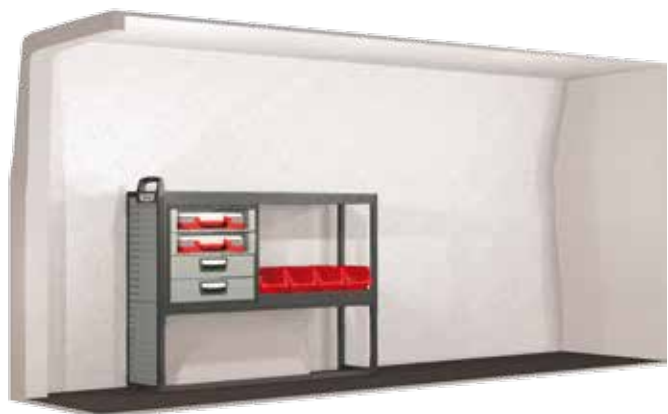

- 4 x Lagerboxen
- 2 x Servicekoffer
- 2 x Schubladen
- 1 x Lochwand

Art.-Nr.	Maße in mm (BxTxH)	Preis in €
08.203.103	1188 x 324 x 918	1306,00



- 4 x Lagerboxen
- 2 x Servicekoffer
- 1 x Schublade
- 1 x Lochwand

Art.-Nr.	Maße in mm (BxTxH)	Preis in €
08.203.104	1188 x 324 x 918	1292,00



- 4 x Lagerboxen
- 4 x Servicekoffer
- 1 x Lochwand

Art.-Nr.	Maße in mm (BxTxH)	Preis in €
08.203.105	1026 x 324 x 918	1369,00



- 4 x Servicekoffer
- 4 x Schubladen
- 1 x Lochwand

Art.-Nr.	Maße in mm (BxTxH)	Preis in €
08.203.106	1188 x 324 x 918	1989,00



- 7 x Lagerboxen
- 3 x Servicekoffer
- 3 x Schubladen
- 1 x Lochwand

Art.-Nr.	Maße in mm (BxTxH)	Preis in €
08.203.107	1674 x 324 x 918	1824,00

# Fahrzeugeinrichtungen



- 2 x Servicekoffer
- 4 x Schubladen
- 1 x Fach mit Klappe
- 1 x Lochwand

Art.-Nr.	Maße in mm (BxTxH)	Preis in €
08.203.108	1674 x 324 x 918	1664,00



- 2 x Fächer mit Klappe
- 18 x Lagerboxen
- 1 x Lochwand

Art.-Nr.	Maße in mm (BxTxH)	Preis in €
08.203.109	2025 x 324 x 918	1719,00



- 5 x Lagerboxen
- 4 x Schubladen
- 2 x Servicekoffer
- 2 x Fächer mit Klappe
- 1 x Lochwand

Art.-Nr.	Maße in mm (BxTxH)	Preis in €
08.203.110	2025 x 324 x 918	2354,00



- 6 x Lagerboxen
- 3 x Schubladen
- 1 x Fach mit Klappe
- 1 x Lochwand

Art.-Nr.	Maße in mm (BxTxH)	Preis in €
08.203.111	2025 x 324 x 918	2022,00





- 18 x Lagerboxen
- 3 x Schubladen
- 3 x Servicekoffer
- 1 x Fach mit Klappe, Tür
- 1 x Lochwand

Art.-Nr.	Maße in mm (BxTxH)	Preis in €
08.203.112	2025 x 324 x 918	2589,00



- 2 x Fächer mit Klappe
- 2 x Schubladen
- 1 x Servicekoffer
- 1 x Lochwand

Art.-Nr.	Maße in mm (BxTxH)	Preis in €
08.203.112	1998 x 324 x 918	1779,00





# Sonstiges







### **ALLGEMEINE ZAHLUNGS- UND LIEFERBEDINGUNGEN DER BEDRUNKA & HIRTH GMBH BRÄUNLINGEN**

#### **1. Geltungsbereich**

**1.1** Die nachfolgenden Bedingungen haben Gültigkeit für alle unsere Angebote, Verkäufe, Lieferungen und Leistungen und werden Inhalt des Vertrages, sofern nicht eine gesonderte vertragliche Vereinbarung in Textform geschlossen wird. Sie gelten nicht, wenn unser Vertragspartner eine Privatperson ist und nicht beruflich oder gewerblich handelt. Sie gelten auch für alle künftigen Geschäftsbeziehungen, auch wenn sie für Folgeaufträge nicht noch einmal ausdrücklich vereinbart werden.

**1.2** Abweichenden oder ergänzenden Allgemeinen Geschäftsbedingungen des Käufers widersprechen wir hiermit ausdrücklich. Sie gelten auch dann nicht, wenn der Käufer sie seiner Bestellung oder sonstigen Erklärung zugrunde gelegt oder der Geltung unserer allgemeinen Geschäftsbedingungen widersprochen hat.

#### **2. Angebote und Vertragsabschlüsse**

**2.1** Unsere Angebote sind frei bleibend und können daher von uns jederzeit vor Zugang der Annahme durch den Besteller und 2 Werktagen danach widerrufen werden, sofern sie nicht in schriftlicher Form als verbindlich bezeichnet sind. Ein wirksamer Vertrag kommt daher erst durch unsere Auftragsbestätigung oder die Auslieferung der Ware zustande.

**2.2** Maßangaben, Gewichte, Abbildungen, Zeichnungen sowie andere Unterlagen, die zu unseren unverbindlichen Angeboten gehören, bleiben in unserem Eigentum und sind nur annähernd maßgebend. Nur bei ausdrücklicher schriftlicher Bestätigung durch uns werden sie verbindlicher Vertragsinhalt.

#### **3. Zweifelhafte Bonität**

**3.1** Werden uns nach Vertragsschluss Umstände bekannt, die Zweifel an der Zahlungsfähigkeit des Käufers begründen, können wir weitere Lieferungen von einer Vorauszahlung der Ware durch den Käufer abhängig machen. Wir können dem Käufer für die Vorauszahlung der Ware eine angemessene Frist setzen und vom Vertrag zurücktreten, wenn die Vorauszahlung nicht fristgemäß bei uns eingeht; der Käufer kann statt der Vorauszahlung Sicherheit durch Bankbürgschaft leisten. Haben wir die Ware bereits geliefert, so wird der Kaufpreis ungeachtet vereinbarter Zahlungsfristen sofort ohne Abzug fällig.

**3.2** Zweifel an der Zahlungsfähigkeit des Käufers sind unter anderem dann begründet, wenn ein Antrag auf Eröffnung des Insolvenzverfahrens über sein Vermögen gestellt wurde oder der Zahlungen an uns oder Dritte nicht pünktlich leistet.

#### **4. Preise**

**4.1** Sämtliche Preise gelten netto, ab Werk, ohne Verpackung, sofern keine andere Vereinbarung getroffen wurde. Es gelten stets die am Tage der Lieferung gültigen Preise. Auch bei Festabschlüssen sind wir berechtigt, eventuell Materialverteuerungen, Lohnerhöhungen u. ä. anteilig in Rechnung zu stellen. Sämtlichen Preisen sind die jeweils gültige Mehrwertsteuer hinzuzurechnen.

**4.2** Die Verpackung wird, wenn im Angebot oder der Auftragsbestätigung nicht anders vereinbart, besonders berechnet.

#### **4.3 Versand-/Gefahrenübergang**

Mit Übergabe an den Spediteur, spätestens bei Verlassen des Werkes oder Lagers, geht die Gefahr auf den Käufer über. Es bleibt uns überlassen, die Versandart auszuwählen.

**4.4** Zum vereinbarten Termin versandfrei gemeldete Waren müssen sofort abgerufen werden. Anderenfalls sind wir berechtigt sie auf Kosten und Gefahr des Käufers nach eigenem Ermessen zu lagern und als ab Werk oder ab Lager geliefert zu berechnen. Dasselbe gilt, wenn der Versand infolge Verkehrssperre oder sonstiger durch uns nicht verschuldeter Umstände nicht erfolgen kann.

**4.5** Die gesetzliche Mehrwertsteuer ist in unseren Preisen nicht eingeschlossen und wird in der am Tag der Rechnungsstellung gesetzlich geltenden Höhe in der Rechnung gesondert ausgewiesen.

**4.6** Wenn bei einer Lieferung innerhalb des EG-Binnenmarkts im innergemeinschaftlichen Verkehr eine Lieferung als steuerfrei behandelt wurde, obwohl die Voraussetzungen hierfür nicht vorlagen, so ist die Lieferung gleichwohl als steu-

erfrei anzusehen, wenn die Inanspruchnahme der Steuerbefreiung auf unrichtigen Angaben des Abnehmers beruht und wir die Unrichtigkeit dieser Angaben auch bei Beachtung der Sorgfalt eines ordentlichen Kaufmanns nicht erkennen konnten. In diesem Fall schuldet der Abnehmer die entgangene Steuer.

**4.7** Liegen zwischen dem Tag des Vertragsschlusses und dem Tag der Lieferung mehr als 4 Monate, ohne dass dies auf einer von uns zuvertretenden Lieferverzögerung beruht, und hat sich in dieser Zeit unsere gültige Preisliste geändert, so können wir anstelle des vereinbarten Kaufpreises den am Tag der Lieferung gültigen Listenpreis verlangen. Wir werden dem Käufer vor der Lieferung eine entsprechend geänderte Auftragsbestätigung übermitteln. Der Käufer kann in diesem Fall hinsichtlich der Waren, für die der Preis erhöht worden ist, von seiner Bestellung zurücktreten. Er muss den Rücktritt spätestens am fünften Werktag nach Erhalt der geänderten Auftragsbestätigung schriftlich erklären. Eine Übersendung per Telefax oder E-Mail genügt.

#### **5. Lieferzeit**

**5.1** Alle genannten Liefertermine sind unverbindlich und gelten als nur annähernd vereinbart, soweit sie nicht von uns ausdrücklich als verbindlich bezeichnet worden sind. Bei unverbindlichen Lieferterminen gilt eine Lieferung innerhalb von 14 Tage nach der angegebenen Lieferzeit auf jeden Fall noch als rechtzeitig.

**5.2** Falls wir schuldhaft eine ausdrücklich vereinbarte Frist nicht einhalten können oder aus sonstigen Gründen in Verzug geraten, hat uns der Käufer eine angemessene Nachfrist zu gewähren. Nach fruchtlosem Ablauf dieser Nachfrist ist der Käufer berechtigt, vom Vertrag zurückzutreten.

**5.3** Wird uns die Leistung aufgrund höherer Gewalt oder aus anderen außergewöhnlichen und unverschuldeten Umständen ganz oder teilweise vorübergehend unmöglich oder erheblich erschwert, so verlängert sich die vereinbarte Lieferzeit um die Dauer des Leistungshindernisses. Gleiches gilt für eine gesetzliche oder vom Käufer gesetzte Frist für die Leistungserbringung, insbesondere für Nachfristen bei Verzug.

**5.4** Vor Ablauf der gemäß Absatz 3 verlängerten Lieferzeit bzw. Leistungsfrist ist der Käufer weder zum Rücktritt noch zum Schadensersatz berechtigt. Dauert das Leistungshindernis länger als 3 Monate an, sind sowohl der Käufer als auch wir zum Rücktritt berechtigt, soweit der Vertrag noch nicht durchgeführt ist. Ist der Käufer vertraglich oder gesetzlich (z.B. wegen Interessewegfall) ohne Nachfristsetzung zum Rücktritt berechtigt, so bleibt dieses Recht unberührt.

**5.5** Bei einem etwaigen Lieferverzug, soweit er nicht auf Vorsatz oder grober Fahrlässigkeit beruht, sind Schadensersatzansprüche jeder Art ausgeschlossen.

#### **6. Versand und Transportrisiko**

**6.1** Grundsätzlich geht die Gefahr mit dem Verladen der Ware auf den Käufer über. Bei Verlust oder Beschädigung der Ware während des Transportes mit unseren Fahrzeugen oder durch unsere Vertragsspediteure, die weder wir noch der Empfänger zu vertreten hat, sind wir jedoch bereit, den Schaden zu übernehmen, sofern uns vom Empfänger unverzüglich auf dem Lieferschein oder Frachtbrief eine Schadensmeldung vorgelegt wird, aus der sich Art und Umfang des festgestellten Transportschadens und die Gründe für dessen Entstehen mitgeteilt und vom Frachtführer durch Unterschrift bestätigt wird.

**6.2** Sofern nicht ausdrücklich schriftlich etwas anderes vereinbart wurde, sind wir zu Teillieferungen in zumutbarem Umfang berechtigt.

**6.3** Vom Kunden gewünschte telefonische, Telefax oder E-Mail übermittelte Avisierung der Lieferung berechnen wir mit 7,50 EUR

#### **7. Zahlungsbedingungen**

**7.1** Unsere Rechnungen sind innerhalb von 10 Tagen ab Rechnungsdatum mit 2 % Skonto oder innerhalb von 30 Tagen ohne Abzug zahlbar.

**7.2** Der Käufer kommt auch ohne eine Mahnung unsererseits in Verzug, wenn er den Kaufpreis nicht innerhalb von 30 Tagen nach Fälligkeit und Zugang der Rechnung oder einer gleichwertigen Zahlungsaufstellung zahlt.

**7.3** Gerät der Käufer mit einer Zahlung in Verzug, werden seine sämtlichen Zahlungsverpflichtungen aus der Geschäftsverbindung mit uns sofort fällig. In diesem



Fall sind wir berechtigt, von dem betreffenden Zeitpunkt an Zinsen in gesetzlich festgelegter Höhe zu verlangen. Der Nachweis eines höheren Schadens durch den Verkäufer bleibt vorbehalten.

**7.4** Der Käufer ist zur Aufrechnung, auch wenn Mängelrügen oder Gegenansprüche geltend gemacht werden, nur berechtigt, wenn die Gegenansprüche rechtskräftig festgestellt, von dem Verkäufer anerkannt wurden oder unstreitig sind. Zur Ausübung eines Zurückbehaltungsrechts ist der Käufer nur befugt, wenn sein Gegenanspruch auf demselben Kaufvertrag beruht.

## 8. Haftung

**8.1** Angaben über Eigenschaften von Waren, sowie Hinweise auf technische Normen in Katalogen oder sonstigen Werbemitteln und unseren Preislisten dienen lediglich der Beschreibung und begründen ohne eine ausdrückliche Bezugnahme in der Auftragsbestätigung beziehungsweise im Vertrag noch keine Beschaffungsgarantie.

**8.2** Wir sind nicht zur Gewährleistung verpflichtet, wenn der Käufer einen offensichtlichen Mangel nicht unverzüglich schriftlich gerügt hat. Bei versteckten Mängeln, deren Entdeckung auch bei sorgfältiger Ausübung der Pflichten des Bestellers nach § 377 HGB nicht möglich war, ist die Rüge unverzüglich nach Feststellung zu erheben. Soweit ein von uns zu vertretender Mangel an der Ware vorliegt und von dem Käufer rechtzeitig schriftlich gerügt wurde, sind wir – unter Ausschluss der Rechte des Käufers von dem Vertrag zurückzutreten oder den Kaufpreis herabzusetzen – zur Nacherfüllung verpflichtet, es sei denn, dass wir aufgrund der gesetzlichen Regelung zur Verweigerung der Nacherfüllung berechtigt sind. Der Käufer hat uns für jeden einzelnen Mangel eine angemessene Frist zur Nacherfüllung zu gewähren.

**8.3** Die Nacherfüllung kann nach der Wahl des Käufers durch Beseitigung des Mangels oder Lieferung einer neuen Ware erfolgen. Wir sind berechtigt, die von dem Käufer gewählte Art der Nacherfüllung zu verweigern, wenn sie nur mit unverhältnismäßigen Kosten verbunden ist. Während der Nacherfüllung sind die Herabsetzung des Kaufpreises oder der Rücktritt vom Vertrag durch den Käufer ausgeschlossen. Eine Nachbesserung gilt mit dem zweiten vergeblichen Versuch als fehlgeschlagen. Ist die Nacherfüllung fehlgeschlagen oder hat der Verkäufer die Nacherfüllung insgesamt verweigert, kann der Käufer nach seiner Wahl Herabsetzung des Kaufpreises (Minderung) verlangen oder den Rücktritt vom Vertrag erklären.

**8.4** Schadensersatzansprüche zu den nachfolgenden Bedingungen wegen des Mangels kann der Käufer erst geltend machen, wenn die Nacherfüllung fehlgeschlagen ist oder die Nacherfüllung von uns verweigert wird. Das Recht des Käufers zur Geltendmachung von weitergehenden Schadensersatzansprüchen zu den nachfolgenden Bedingungen bleibt davon unberührt.

**8.5** Für vorsätzliche oder grob fahrlässige Pflichtverletzungen sowie für Schäden aus einer Verletzung des Lebens, des Körpers oder der Gesundheit haften wir uneingeschränkt nach den gesetzlichen Vorschriften. Im Übrigen haften wir nur, wenn die verletzte Vertragspflicht für das Erreichen des Vertragszwecks erkennbar von wesentlicher Bedeutung ist, und nur begrenzt bis zur Höhe des typischerweise vorhersehbaren Schadens.

**8.6** Die Haftungsbeschränkung nach Absatz 5 gilt entsprechend für andere als vertragliche Schadensersatzansprüche, insbesondere Ansprüche aus unerlaubter Handlung, mit Ausnahme der Ansprüche nach dem Produkthaftungsgesetz. Sie gilt ferner auch zugunsten unserer Angestellten, Arbeitnehmer, Mitarbeiter, Vertreter und Erfüllungsgehilfen.

**8.7** Soweit wir bezüglich der Ware oder Teile derselben eine Beschaffungs- und/oder Haltbarkeitsgarantie abgegeben hat, haften wir auch im Rahmen dieser Garantie. Für Schäden, die auf dem Fehlen der garantierten Beschaffenheit oder Haltbarkeit beruhen, aber nicht unmittelbar an der Ware eintreten, haften wir allerdings nur dann, wenn das Risiko eines solchen Schadens ersichtlich von der Beschaffungs- und Haltbarkeitsgarantie erfasst ist.

**8.8** Eine weitergehende Haftung ist ohne Rücksicht auf die Rechtsnatur des geltend gemachten Anspruchs ausgeschlossen. Soweit die Haftung des Verkäufers ausgeschlossen oder beschränkt ist, gilt dies auch für die persönliche Haftung sei-

ner Angestellten, Arbeitnehmer, Mitarbeiter, Vertreter und Erfüllungsgehilfen.

**8.9** Alle Mängelansprüche verjähren 24 Monate nach Gefahrübergang, soweit gemäß §§ 438 I Nr. 2, 479 I und 634 a I Nr. 2 BGB keine längeren Fristen zwingend vorgeschrieben sind.

## 9. Eigentumsvorbehalt

**9.1** Wir behalten uns das Eigentum an der Ware vor (Vorbehaltsware), bis zum Eingang aller Zahlungen aus dem Kaufvertrag. Die gelieferten Waren gehen erst dann in das Eigentum des Käufers über, wenn dieser seine gesamten Verbindlichkeiten aus der Geschäftsverbindung einschließlich Nebenforderungen, Schadensersatzansprüchen und Einlösungen von Schecks und Wechseln erfüllt hat. Im Fall des Scheck-Wechsel-Verfahrens erlischt der Eigentumsvorbehalt in all seinen hier aufgeführten Formen nicht schon mit der Scheckzahlung, sondern erst mit der Einlösung des Wechsels.

**9.2** Der Käufer hat uns von allen Zugriffen Dritter, insbesondere von Zwangsvollstreckungsmaßnahmen sowie sonstigen Beeinträchtigungen seines Eigentums unverzüglich schriftlich zu unterrichten. Der Käufer hat uns alle Schäden und Kosten zu ersetzen, die durch einen Verstoß gegen diese Verpflichtung und durch erforderliche Maßnahmen zum Schutz gegen Zugriffe Dritter entstehen.

**9.3** Kommt der Käufer seiner Zahlungsverpflichtung trotz einer Mahnung unsererseits nicht nach, so können wir die Herausgabe der noch in seinem Eigentum stehenden Vorbehaltsware ohne vorherige Fristsetzung verlangen. Die dabei anfallenden Transportkosten trägt der Käufer. In der Pfändung der Vorbehaltsware durch uns liegt stets ein Rücktritt vom Vertrag. Wir sind nach Rückbehalt der Vorbehaltsware zu deren Verwertung befugt. Der Verwertungserlös wird mit unseren offenen Forderungen aufgerechnet.

## 10. Erfüllungsort

Der Erfüllungsort für Zahlungen ist Bräunlingen, für unsere Warenlieferungen der Versandort.

## 11. Datenverarbeitung

Der Käufer ist damit einverstanden, dass wir die im Zusammenhang mit der Geschäftsbeziehung erhaltenen Daten über den Käufer unter Beachtung des Bundesdatenschutzgesetzes für die Erfüllung eigener Geschäftszwecke verarbeiten, insbesondere speichern oder an eine Kreditschutzorganisation übermitteln, soweit dies im Rahmen der Zweckbestimmung des Vertrages erfolgt oder zur Wahrung unserer berechtigten Interessen erforderlich ist und kein Grund zu der Annahme besteht, dass das schutzwürdige Interesse des Käufers an dem Ausschluss der Verarbeitung, insbesondere der Übermittlung, dieser Daten überwiegt.

## 12. Salvatorische Klausel

Änderungen oder Ergänzungen des Vertrages oder dieser Allgemeinen Geschäftsbedingungen bedürfen zu ihrer Wirksamkeit der schriftlichen Form. Sollte eine Regelung dieser Allgemeinen Liefer- und Zahlungsbedingungen unwirksam oder undurchführbar sein oder werden, so berührt dies die Wirksamkeit der Allgemeinen Liefer- und Zahlungsbedingungen im Übrigen nicht.

## 13. Gerichtsstand und anzuwendendes Recht

**13.1** Für das Vertragsverhältnis zwischen dem Käufer und uns gilt ausschließlich das Recht der Bundesrepublik Deutschland, auch wenn der Käufer seinen Wohn- oder Geschäftssitz im Ausland hat. Die Anwendung des einheitlichen Gesetzes über den internationalen Kauf beweglicher Sachen sowie des Gesetzes über den Abschluss von internationalen Kaufverträgen über bewegliche Sachen ist ausgeschlossen.

**13.2** Der Käufer ist nicht berechtigt, Ansprüche aus dem Kaufvertrag ohne Einwilligung des Verkäufers abzutreten.

**13.3** Ist der Käufer Kaufmann, juristische Person des öffentlichen Rechts oder ein öffentlich-rechtliches Sondervermögen, so ist Gerichtsstand für beide Teile – auch für Wechsel- und Scheckklagen – Donaueschingen. Wir sind jedoch auch berechtigt, den Käufer an seinem allgemeinen Gerichtsstand zu verklagen. Persönliche Haftung seiner Angestellten, Arbeitnehmer, Mitarbeiter, Vertreter und Erfüllungsgehilfen.



Bezeichnung	Seite
3D-Planungsprogramm	10, 11
6-Eck-Werkbank	140
8-Eck-Werkbank	141

### A

Abdeckplatte	49, 67
Abdeckung für Energiekanal	180, 182, 183
Abfallbehälter	231, 236
Ablage 3. Ebene	173
Ablage für Multi-Wagen	268
Ablagebox	245
Ablageplatte	192
Abrollrand	49, 67
AGB	332 - 333
Aktenregale	256
Aluminium Montageblock	87
AMG	274 - 275
Anti-Rutschmatte	49, 67, 167
APL - Arbeitsplatzlinie	200
Aurado	68, 69, 178, 179
Arbeits- und Montage - Gestell (AMG)	274 - 275
Arbeits- und Werk Tisch (AWT)	136, 156 - 159
Arbeitshocker	302
Arbeitsplatte Buche Multiplex	67, 144, 145, 147, 170, 171, 208, 213, 225
Arbeitsplatte EGB-leitfähig	171, 213, 225
Arbeitsplatte Kunststoff	172
Arbeitsplatte MDF	171, 172, 209, 225
Arbeitsplatte mit Stahlabdeckung	171
Arbeitsplatte mit Stahlkante	170
Arbeitsplatte Rotbuche	170
Arbeitsplatte Spankern Melaminharzbeschichtet	208, 213
Arbeitsplatten	170 - 172, 213, 225
Arbeitsplatzleuchte	186
Arbeitsplatzlinie	200 - 225
Arbeitsplatzsystemleuchte LED	187
Arbeitsplatzuniversalleuchte	186, 187
Arbeitsstühle	303
Armauflage	173
Auflagetablar	231, 236
Ausstech-Werkzeug	74, 232, 239
Ausziehboden	292 - 294
AWT	136, 156 - 159

### B

Behälterleiste	193, 270
Behälterträger	162, 268
Beistellwagen	221
Beleuchtung	186 - 189
Bereitstellregale	308
Bereitstellungsruutsche	162
Beschriftungsstreifen	48, 66

Bezeichnung	Seite
Bestückungswagen	268 - 271
Bleiwagen	272 - 273
Bohrerhalter	194, 245
Buche Multiplex - Werkbankplatte	67, 144, 145, 147, 170, 208, 213, 225
Buche Multiplex - Werkbankplatte mit Stahlabdeckung	171
Buche Multiplex - Werkbankplatte mit Stahlkante	170

### C

CEE-Steckdose	180, 183
CNC-Arbeitsplatz	92
CNC-Bestückungswagen	107
CNC-Flügeltürenschränk	96 - 98
CNC-Kastenwerkbank	91
CNC-Lager- und Transportsystem	80 - 107
CNC-Magazin-Hochschränk	94 - 95
CNC-Reihenwerkbank	90 - 91
CNC-Rollladenschränk	94 - 95
CNC-RotaRex®	100 - 103
CNC-Schubladenrahmen (SR)	89
CNC-Schubladenschränk	90
CNC-Tischaufsatzgestelle (TAG)	86
CNC-Transportwagen	105 - 106
CNC-Werkzeugaufnahmeboden (WAB)	107
CNC-Werkzeugaufnahmerahmen (WAR)	93, 94, 99
CNC-Werkzeugaufnahmeträger (WAT)	88, 105
CNC-Werkzeugeinsätze	84, 85
CNC-Zubehör	87, 99
Computerschränk Klassik	261
Computerschränke	261
Computerwagen	261 - 267
Computerwagen 105	264, 265
Computerwagen 110	266, 267

### D

Distanzleisten	70
Dokumentenhalter	163, 194, 218, 231, 236, 245
Dosenhalter	194, 231, 236, 245
Drehteller	173, 190, 191
Druckluftregelventil	185
Druckluftschlauch	185
Druckluftversorgung	185
Durchschubsicherung	311

### E

Eckregal	307
Eckschränk	138
EGB	184
EGB-leitfähige Werkbankplatte	171, 213, 225
Einhängeschiene für CNC-Werkzeugaufnahmeträger (WAT)	87
Energieaufsatz	140, 141
Energieblock	180, 181

Bezeichnung	Seite
Energiekanal	182
Energiekanalhalterung	182
Energiezufuhr (unter der Arbeitsplatte)	180, 218
Erdungsbox	184
Erdungsleitung	184
Ersatzteile	71 - 79
E-Schloss-System	72, 73
ESD	184
Euro-Lagerkästen	269, 272

## F

Fachboden für Arbeits- und Werk Tisch	136
Fachboden für Flügeltürenschränke	99, 292 - 294
Fachboden für Kastenwerkbänke	112, 114, 116, 118, 120, 122, 124, 126, 128, 130, 132, 134
Fachboden für Multi-Wagen	268, 269
Fachboden für Multi-Wand	161, 162
Fachboden für Packtische	220
Fachboden für Rollladenschränke	94
Fachboden für Schubladenschränke	49
Fachbodenregale	307
Fächerschränke	321
Fahrzeugeinrichtungen	326 - 329
Federzug mit Schlauch	173, 218
Federzugbalancer	173, 218
Feuergeschützte Schränke	299
Feuerwehrschränke	323
Filterregelventil	185
FI-Schutzschalter	183
Flachbildschirmhalterung	195
Flaschen- und Dosenhalter	231, 236
Flaschenhalter	195, 219, 288
Flügel- und Schiebetürenschränke	292 - 299
Flügeltüre für Kastenwerkbänke	112, 114, 116, 118, 120, 122, 124, 126, 128, 130, 132, 134
Flügeltüre für Schubladenschränke	49, 67
Flügeltürenschränke	96 - 98, 276, 277, 292 - 297
Flügeltürenschränke 105	276, 277
Flügeltürenschränke 110	277
Fräserhalter	66
Fußstütze	173, 304

## G

Garderobenschränke	318
Garderobenstange	287
Gehäuse für Klapp-Lift - Schraubstock	191
Geräteschiene	161
Gitterwagen	283
Griffroller	248
Großbraumschränke CNC	100 - 103
Gruppenarbeitsplätze	140, 141

Bezeichnung	Seite
<b>H</b>	
Hakensortiment	192 - 195, 219, 232, 245, 250
Halteschiene für Sichtlagerkästen	219, 232
Handgelenkarmband	184
Hängeregisterrahmen	292 - 294
Hocker	302
Höhenverstellung für Arbeits- und Werk tische	137, 156, 158
Höhenverstellung für Kastenwerkbänke	137, 156, 158
Höhenverstellung für workline	213
Holzfachboden	162
Holzplatte Buche Multiplex	67, 144, 145, 147, 170, 171, 208, 213, 225
Hubwagen-Sockel	49, 67
hydline	214 - 219

## I

Individuelle Ausstattung Serie T500	48, 49
Individuelle Ausstattung Serie T736	66, 67
Info-Point	289
Info-Tafel	196, 197
Inlett	74, 232, 239
Installationsschutz	183

## K

Kastenwerkbänke	110 - 135, 156 - 158
Kippschalter	182
Klappgerät für Schraubstock	190
Kleiderschränke	317
Kleinteilekästen	70
Kombinationshalter	194
Kragarmregale	312, 313
Kubik	286 - 288
Kunststoffplatte	172
Kupplung	185
Kupplungsdose	185

## L

Laufwagen	218
Lift für Schraubstock	190, 191
Lochplatte	166, 192, 232, 237, 287
Lochplattensystem	192
Lochseitenwand	166, 232, 237
Lochwand	92, 161, 269, 288
Lupenleuchte	186, 189
Lupenleuchte LED	186, 189

## M

Magnete	195
Magnethalter	193
Magnetwand	161
Maschinenhalter	193

Bezeichnung	Seite
maxmobile	228 - 238
maxmobile 1	228 - 232, 238
maxmobile 2	233 - 238
MDF - Platte	171, 172, 209, 225
Mehrweckschränke	320
Metalleinteilung	28, 46
Minirack	286
Mittelfachschiene	48, 66
Mobile	228 - 229
Mobile Computer-, Mess- und Prüfplätze	261 - 267
Mobile Logistik-Systeme	228 - 289
Mobile Magazine	270, 271
Mobile Office	262
Mobile Schubladenschränke	243 - 246, 248 - 250
Mobile Werkbänke	251 - 260
Mobilzusatz	49, 67, 277
Monitorhalterung	262
Montageblock	87
Montagewinkel für CNC-Werkzeugaufnahmeträger (WAT)	87
Muldenplatten	70
Muldensteckwände	70
Multi-Funktionsschrank	294, 295
Multi-Wagen	268, 269, 271
Multi-Wand	160 - 163
<b>N</b>	
Netzwerkdose	183
Not-Aus	180, 183
Nusshalter	194
<b>O</b>	
Obergestell	161
Ordnerhalter	195, 219
<b>P</b>	
Packtische	220 - 223
Palettenregale	311
Parallelschraubstock	190
PC-Halterung	156
Pendeltür	138
Platte - Platte - Verbinder	170
Pultaufsatz	277
<b>R</b>	
Rack-Teiler	287
Rahmenaufsatz	166
Rammschutz	311
Rastereinteilung	32, 34, 35
Raumpflegeschränke	320
Regale	305 - 313
Regalteiler	286
Reihenwerkbänke	305 - 313

Bezeichnung	Seite
Riffelgummi-Auflage	49, 67
Riffelgummi-Einlage	44, 49, 67
Rohrhalter	193
Rollenhalter	194, 195, 250
Rollladenschrank	94, 95, 162
Rolluntersatz	277
RotaRex®	100 - 103
Rotbuche - Werkbankplatte	170
Rückbrett	166, 172
Rundhalter	193, 250
<b>S</b>	
Sägenhalter	193, 250
Schiebetürenschränk	298
Schlauch- und Kabelhalter	192
Schloss	71 - 73
Schneidständer	223
Schraubendreherhalter	194
Schraubenschlüsselhalter	194, 250
Schraubstock	190 - 191
Schraubstock - Lift	190 - 191
Schreibtafel	282
Schubladen für Flügeltürenschränk	99, 292 - 294
Schubladen für maxmobile 1	230
Schubladen für maxmobile 2	235
Schubladen für Rollladenschrank	94
Schubladen T500	39, 43, 47
Schubladen T736	53, 59, 65
Schubladeneinteilung	48, 66, 68, 69, 70, 178, 179
Schubladenschränke	30 - 63, 243 - 250
Schuko-Steckdose	180, 183
Schwenkarm mit Ablage und Riffelgummi	163
Schwenkarm mit Ablagewanne	163, 218
Schwenkarm mit Auflageplatte	163, 218
Schwenkarm mit Dokumentenhalter	163, 218
Schwenkarm mit Loch- und Schlitzwand	163, 219
Schwenkarm mit Monitorhalterung	163
Schwenkarm mit Monitorhalterung und Tastaturauflage	163
Schwenkarm mit Schwenkrahmen und Fachböden	163
Schwenkarm mit Schwenkrahmen und Lochwänden	163
Schwenkarmhalter	162
Schwenkbare Laptop-Tablar	231, 236
Schwerlasttische	214 - 217
Seitenblende	232, 237
Seitenklappe	237
Sicherungen	183
Sicherungsautomat	183
Sichtlagerkästen	195, 198, 199, 219, 232, 271, 272, 295
Siebboden mit Kugelhahn	279
Sitzbänke	316
Sockel	49, 67
Späne-Wagen	278, 279

Bezeichnung	Seite
Spankerneinlegeboden	309
Spankernplatte Melaminharz-direktbeschichtet	208, 213
Spiegel	287
Spiralkabel	184
Spiralschlauch	185
Stahlrohr-Tischwagen	280, 281
Standardfarben	13
Stapelkarren	285
Stativ	218
Steckdosenleiste	180, 183, 218
Steckverbindung	185
Stehhilfen	303, 304
Straßen- und Berufskleidungsschränke	319
Stühle	302 - 304
Stühle und Regale	302 - 313

## T

T500	36 - 49
T736	50 - 67
TAG	86
Taschenhalter	195, 219
Teleskopwagen	247
Thekenklappe	138
Tischbelag	184
Tischplatte für Kubik	286, 287
Tischwagen	280, 281
Tool Boy	87
ToolServer Modular (TSM®)	19
ToolServer Systems (TSS®)	19
Transportwagen	282
Trennwand	48, 66

## U

Umwelt-Schränke	322
Universalleuchte	186, 187, 189
Universalzubehör	173
Unterhängeschränk	174

## V

Versandcontainer	283
Vielzweckregale	309

## W

Wanne	282
Weitspannregale	310, 311
Werkbänke	112 - 158
Werkbankhalterung für Lochplatten	192
Werkbankplatten	170 - 172, 213, 225

Bezeichnung	Seite
Werkbankplattenabschluss	166, 172
Werkbankzubehör	166 - 199
Werkstattwagen	247, 255 - 259
Werkzeugaufnahme	192, 195, 219
Werkzeugaufnahmebox	195
Werkzeugausgabesysteme	19, 138
Werkzeughalter	193, 194
Werkzeugklemme	193, 250
Werkzeugsätze	75 - 79, 239 - 242
Workergo	206 - 209
Workline	210 - 213, 220 - 223
Work-Office	224, 225
workraster	202 - 205
workraster-Mobile	205

## Z

Zangenhalter	193
Zeichentasche	282
Zertifizierung	24 - 25
Z-Garderobenschränke	318
Zinkblechabdeckung	282
Zugentlastung	162

Art.-Nr.	Seite	Art.-Nr.	Seite	Art.-Nr.	Seite	Art.-Nr.	Seite	Art.-Nr.	Seite	Art.-Nr.	Seite
01.033	174	01.070.015	124	02.33.87.60	87	02.910.01	92	03.1094.00	124	03.15.25	225
01.034	174	01.070.015	132	02.33.87.60	104	02.910.01	107	03.1094.00	132	03.15.31	123
01.040	39	01.070.017	67	02.33.87.60	104	02.910.01	107	03.1094.01	112	03.15.32	123
01.040.015	49	01.070.018	67	02.560.000	87	02.910.02	92	03.1094.01	116	03.15.40	90
01.044	39	01.090	47	02.560.001	87	02.910.02	107	03.1094.01	118	03.15.40	136
01.045	39	01.090.015	49	02.560.002	87	02.910.02	107	03.1094.01	120	03.15.40	147
01.046	39	01.0913	47	02.560.003	87	02.95.01	94	03.1094.01	126	03.15.40	170
01.046.007	48	01.096	47	02.560.31	87	02.95.01.01	94	03.1094.01	128	03.15.40.07	216
01.046.009	49	01.098	47	02.560.41	87	02.95.01Schloß	71	03.1094.01	130	03.15.40HV	216
01.046.009	263	01.098.007	48	02.560.51	87	02.98.00	93	03.1094.01	134	03.15.40HV	217
01.046.012	49	01.098.009	49	02.580	91	02.R560130	103	03.12.001	116	03.15.40HVS	216
01.047	39	01.098.009	262	02.580.0111	90	02.R560140	103	03.12.04	117	03.15.40HVS	217
01.048	39	01.098.009	263	02.580.0111	92	02.R560150	103	03.12.05	117	03.15.40RB	170
01.048.015	49	01.098.012	49	02.580.05	104	02.R560225	103	03.12.06	117	03.15.41	123
01.050.001	71	01.098.015	49	02.780.04	104	02.R560230	103	03.12.07	117	03.15.50	170
01.050.002	71	01.100.007	66	02.780.1111	90	02.R560240	103	03.12.08	117	03.15.50HV	217
01.050.003	71	01.100.009	67	02.780.1111	92	02.R560250	103	03.12.13	116	03.15.50HVS	217
01.050.005B	71	01.100.012	67	02.85.01	105	02.R560330	103	03.12.15	116	03.15.50RB	170
01.050.007	66	01.100.013	67	02.85.01	105	02.R560340	103	03.12.17	117	03.15.520.1	148
01.050.009	67	01.100.017	67	02.85.06	105	02.R560350	103	03.12.40RB	170	03.15.520.1HV	148
01.050.012	67	01.100.018	67	02.85.07	105	02.R570100	103	03.12.50RB	170	03.15.520.2	149
01.050.013	67	01.112.FB1	299	02.85.07	105	02.R570103	103	03.12/60.25	267	03.15.535.2	148
01.050.014	112	01.112.FB2	299	02.85.08	105	02.R570104	103	03.14.00	136	03.15.535.2HV	148
01.050.014	116	01.112.FB3	299	02.86.01	105	02.R570106	103	03.14.001	118	03.15.54	123
01.050.014	118	014500221	199	02.86.07	105	02.R570108	103	03.14.002	120	03.15.580.2	149
01.050.014	120	014500222	199	02.8705.100	88	02.R5701100	103	03.14.04	119	03.15.580.4	155
01.050.014	126	014500223	199	02.8705.100	104	02.R570132	103	03.14.05	119	03.15.580.5	148
01.050.014	128	014500224	199	02.8705.200	86	02.R570140	103	03.14.06	119	03.15.580.5-1	150
01.050.014	130	014500225	199	02.8705.400	86	02.R570150	103	03.14.07	119	03.15.580.6	148
01.050.014	134	015500221	199	02.8705.400	92	02.R570163	103	03.14.08	119	03.15.580.6-1	150
01.050.015	112	015500222	199	02.8705.500	89	02.R570180	103	03.14.11	120	03.15.580.7	148
01.050.015	116	015500223	199	02.8705.500	104	02.R570405	103	03.14.13	118	03.15.580.8	148
01.050.015	118	015500224	199	02.8707.100	88	03.00.32	170	03.14.16	157	03.15.580.9E	181
01.050.015	120	015500225	199	02.8707.100	92	03.055.001	112	03.14.17	118	03.15.66	140
01.050.015	126	016500221	199	02.8707.100	104	03.055.01	112	03.14.18	153	03.15.88	141
01.050.015	128	016500222	199	02.8707.100	105	03.055.05	112	03.14.21	121	03.15.95	137
01.050.015	130	016500223	199	02.8707.100	105	03.055.06	112	03.14.22	121	03.15.95	156
01.050.015	134	016500224	199	02.8707.100	106	03.055.07	113	03.14.23-L	121	03.15.95	158
01.050.016	67	016500225	199	02.8707.200	86	03.055.08	113	03.14.24-L	121	03.15.98	166
01.050.017	67	017500221	199	02.8707.400	86	03.055.09	113	03.14.26-L	121	03.1560.25	225
01.0520	174	017500222	199	02.8707.500	89	03.055.10	113	03.14.27-L	121	03.1590.25	208
01.053	174	017500223	199	02.8707.500	92	03.055.11	113	03.14.30	136	03.19.00	136
01.0530	174	017500224	199	02.8707.500	104	03.055.12	113	03.14.31	136	03.19.001	130
01.054	174	017500225	199	02.8708.100	88	03.068.103	144	03.14.32	136	03.19.002	128
01.0540	174	018500221	199	02.8710.100	88	03.068.103-75	144	03.14.33	119	03.19.003	126
01.060	43	018500222	199	02.8710.100	105	03.068.221	144	03.14.33	154	03.19.10	127
01.060.015	49	018500223	199	02.8710.100	105	03.068.221-75	144	03.14.520	156	03.19.11	127
01.0613	43	018500224	199	02.8710.500	89	03.075.00	136	03.15.000.2	149	03.19.12	126
01.065	43	018500225	199	02.88.00	106	03.075.01	114	03.15.000.3	149	03.19.13	127
01.066	43	019500221	199	02.88.00	106	03.075.03	114	03.15.000.6	139	03.19.17	127
01.067	43	019500222	199	02.89.01	95	03.075.05	115	03.15.000.E1	181	03.19.18	127
01.068	43	019500223	199	02.89.WARGR900	94	03.075.06	114	03.15.001	122	03.19.19	127
01.068.007	48	019500224	199	02.89.WARGR900	94	03.075.08	115	03.15.001.6	139	03.19.24	128
01.068.009	49	019500225	199	02.89.WAT.01	87	03.075.09	115	03.15.002	124	03.19.25	129
01.068.009	263	02.092.01	106	02.89.WAT.01	92	03.075.10	115	03.15.02	154	03.19.25	153
01.068.009	263	02.092.01	106	02.89.WAR900	96	03.075.11	115	03.15.022	124	03.19.27	129
01.068.012	49	02.092.02	106	02.89.WAR900	97	03.075.12	115	03.15.026	125	03.19.28	129
01.068.015	49	02.092.02	106	02.89.WAR900	99	03.098.103	145	03.15.027	125	03.19.29	129
01.070.007	66	02.095.03VA	93	02.89.WAR900	99	03.098.103-75	145	03.15.028	125	03.19.30	136
01.070.009	67	02.095.03VA	94	02.89WAR9005	99	03.098.221	145	03.15.029	125	03.19.31	136
01.070.012	67	02.1000.1	102	02.89WAR9005	99	03.098.221-75	145	03.15.030	125	03.19.32	130
01.070.013	67	02.1000.2	102	02.89WARA900	96	03.10.000.6	139	03.15.031	125	03.19.32	136
01.070.014	114	02.1000.3	102	02.89WARA900	97	03.10.001.6	139	03.15.07	122	03.19.33	131
01.070.014	122	02.1080.4	93	02.89WARA900	99	03.10.40RB	170	03.15.21	123	03.19.34	131
01.070.014	124	02.1095.03VA	94	02.89WARA900	99	03.10.50RB	170	03.15.23	123	03.19.35	131
01.070.014	132	02.117.04.01	97	02.89WARG900	93	03.1060.25	225	03.15.25	170	03.19.36	131
01.070.015	114	02.118.05.01	96	02.89WARG900	94	03.1094.00	114	03.15.25	208	03.19.37	158
01.070.015	122	02.140	90	02.89WARG900	94	03.1094.00	122	03.15.25	213	03.19.38	158



Art.-Nr.	Seite	Art.-Nr.	Seite	Art.-Nr.	Seite	Art.-Nr.	Seite	Art.-Nr.	Seite	Art.-Nr.	Seite
03.19.42	129	03.25.40	136	03.819.1.250P	224	03.83.359	250	03.89.155	190	03.900.41	195
03.19.44	131	03.25.40	170	03.819.250P	224	03.83.363	193	03.90.01	147	03.900.41	219
03.19.45	129	03.25.4433	135	03.8196.1.250P	224	03.83.368	194	03.90.01HV	147	03.900.42	195
03.19.46	131	03.25.50	136	03.8196.250P	224	03.83.369	194	03.900.001	195	03.900.42	219
03.20.000.2	149	03.25.50	170	03.83.047	192	03.83.369	245	03.900.001	232	03.900.42	288
03.20.000.3	149	03.25.5541	135	03.83.1000	168	03.83.370	194	03.900.001	295	03.900.43	195
03.20.000.6	139	03.25.6432	135	03.83.101	192	03.83.371	194	03.900.002	195	03.900.43	219
03.20.000.E1	181	03.25.98	166	03.83.102	192	03.83.371	250	03.900.002	232	03.900.43	288
03.20.001	132	03.30.57.14	151	03.83.102 K	166	03.83.372	194	03.900.002	272	03.900.44	173
03.20.001.6	139	03.40.57.14	151	03.83.103	192	03.83.374	194	03.900.002	295	03.900.44	218
03.20.03	132	03.5.15.25	144	03.83.103 K	166	03.83.375	194	03.900.003	195	03.900.45	173
03.20.04	133	03.5.15.40	144	03.83.104	192	03.83.377	194	03.900.003	232	03.900.45	218
03.20.11	133	03.5.20.25	145	03.83.104 K	166	03.83.377	245	03.900.003	272	03.900.46	173
03.20.13	133	03.5.20.40	145	03.83.1050	168	03.83.378	194	03.900.003	295	03.900.46	218
03.20.14	133	03.50.01	144	03.83.1050FB	168	03.83.379	194	03.900.004	195	03.900.50	192
03.20.15	133	03.50.01	145	03.83.1500	168	03.83.380	194	03.900.004	232	03.900.50	219
03.20.16	157	03.50.02	144	03.83.19	193	03.83.381	193	03.900.004	272	03.900.50	245
03.20.18	133	03.50.02	145	03.83.301	193	03.83.381	250	03.900.004	295	03.900.60	173
03.20.25	170	03.53/50.25	263	03.83.302	193	03.83.383	193	03.900.005	195	03.900.60	218
03.20.25	208	03.55498	269	03.83.303	193	03.83.384	193	03.900.005	232	03.900.61	173
03.20.25	225	03.55498	272	03.83.304	193	03.83.386	194	03.900.005	272	03.900.61	218
03.20.34	91	03.55501	269	03.83.305	193	03.83.387	194	03.900.005	295	03.900.62	173
03.20.40	90	03.55501	272	03.83.306	193	03.83.391	193	03.900.01	161	03.900.62	218
03.20.40	92	03.55504	269	03.83.307	193	03.83.392	193	03.900.01	218	03.9000.01	272
03.20.40	136	03.55504	272	03.83.311	193	03.83.394-1	192	03.900.012	268	03.907.220	161
03.20.40	147	03.58.20	140	03.83.312	193	03.83.395	192	03.900.013	268	03.907.320	161
03.20.40	170	03.58.21	141	03.83.313	193	03.83.395	219	03.900.015	268	03.907.420	161
03.20.40HV	217	03.66.05	140	03.83.314	193	03.83.395	295	03.900.025	195	03.910.03	161
03.20.40HVS	217	03.66.73-1	140	03.83.315	193	03.83.396	192	03.900.05	194	03.910.220	161
03.20.40RB	170	03.66.73-1	140	03.83.316	193	03.83.396	295	03.900.05	219	03.910.220	269
03.20.50	136	03.66.73/BL	140	03.83.317	193	03.83.397	195	03.900.05	232	03.910.320	161
03.20.50	170	03.74.01	185	03.83.318	193	03.83.397	232	03.900.05	295	03.910.320	269
03.20.50HV	217	03.74.02	185	03.83.321	193	03.83.397	245	03.900.06	194	03.910.420	161
03.20.50HVS	217	03.74.03	185	03.83.322	193	03.83.398	194	03.900.06	219	03.910.420	269
03.20.50RB	170	03.74.04	185	03.83.323	193	03.83.399	194	03.900.06	232	03.915.03	161
03.20.520.1	148	03.74.05	185	03.83.324	193	03.83.399	245	03.900.06	295	03.915.220	161
03.20.520.1HV	148	03.74.06	185	03.83.327	195	03.83.500	168	03.900.07	195	03.915.320	161
03.20.520.2	149	03.74.07	185	03.83.330	194	03.83.736	166	03.900.12.01	252	03.915.420	161
03.20.535.2	148	03.74.09	185	03.83.331	193	03.83.800-1	168	03.900.12.02	253	03.920.03	161
03.20.535.2HV	148	03.74.11	185	03.83.332	193	03.84.04	191	03.900.14.16	157	03.935.125.125	161
03.20.580.11	151	03.74.12	185	03.83.333	193	03.875.1.250P	224	03.900.15.02-01	154	03.935.125.140	92
03.20.580.2	149	03.74.16	183	03.83.334	193	03.875.250P	224	03.900.15.14	156	03.935.125.140	161
03.20.580.20	147	03.74.17	183	03.83.335	193	03.8756.1.250P	224	03.900.15.18	153	03.935.125.225	161
03.20.580.20	148	03.74.18	183	03.83.341	193	03.8756.250P	224	03.900.15.20	159	03.935.125.240	92
03.20.580.4	155	03.74.19	183	03.83.341	250	03.88.05	141	03.900.15.20-1	159	03.935.125.240	161
03.20.580.5	148	03.74.20	183	03.83.342	193	03.88.100	190	03.900.15.21	159	03.935.155.125	161
03.20.580.5-1	150	03.74.21	183	03.83.342	250	03.88.101	190	03.900.15.21-1	159	03.935.155.140	161
03.20.580.6	148	03.7560.25	225	03.83.343	193	03.88.102	190	03.900.15.22	159	03.935.155.225	161
03.20.580.6-1	150	03.7575.25	225	03.83.343	250	03.88.103	190	03.900.15.22-1	159	03.935.155.240	161
03.20.580.7	148	03.785.001	71	03.83.344	193	03.88.104	190	03.900.15.23	159	03.935.650.125	161
03.20.580.7	150	03.785.001-1	71	03.83.344	250	03.88.111	190	03.900.15.23-1	159	03.935.650.140	161
03.20.580.8	148	03.785.002	71	03.83.345	193	03.88.120	190	03.900.15.24	159	03.935.650.225	161
03.20.580.9	150	03.785.002-1	71	03.83.345	250	03.88.122	190	03.900.15.24-1	159	03.935.650.240	161
03.20.580.9E	181	03.785.003	71	03.83.346	195	03.88.140	190	03.900.15.25	159	03.935.950.125	161
03.20.98	166	03.785.004	71	03.83.347	195	03.88.144	190	03.900.15.25-1	159	03.935.950.140	161
03.2018-01	136	03.785.006	71	03.83.348	195	03.88.160	190	03.900.15.30	259	03.935.950.225	161
03.2018-02	136	03.81.40	136	03.83.350	194	03.88.166	190	03.900.15.31	259	03.935.950.240	161
03.2018-05	136	03.81.40	170	03.83.350	250	03.88.73-1	141	03.900.15.32	259	03.960.13	218
03.2018-07	136	03.81.40RB	170	03.83.351	193	03.88.73-1	141	03.900.15.33	154	03.960.19	186
03.2018-08	136	03.81.50RB	170	03.83.352	193	03.88.73/BL	141	03.900.15.580.4	155	03.960.20	186
03.2060.25	225	03.810.1.250P	224	03.83.353	193	03.89.100	190	03.900.15.60	216	03.960.21	186
03.2090.25	208	03.810.250P	224	03.83.355	193	03.89.101	190	03.900.20.16	157	03.960.24	186
03.25.001	134	03.8106.1.250P	224	03.83.355	250	03.89.102	190	03.900.20.25	153	03.960.25	186
03.25.1532	135	03.8106.250P	224	03.83.357	193	03.89.105	190	03.900.21	155	03.960.26	186
03.25.2222	134	03.814.1.250P	224	03.83.357	250	03.89.111	190	03.900.22	158	03.960.27	186
03.25.2342	135	03.814.250P	224	03.83.358	193	03.89.122	190	03.900.23	158	03.960.40	188
03.25.25	170	03.8146.1.250P	224	03.83.358	250	03.89.125	190	03.900.40	195	03.960.41	188
03.25.3131	135	03.8146.250P	224	03.83.359	193	03.89.150	190	03.900.40	219	03.960.42	188

Art.-Nr.	Seite	Art.-Nr.	Seite	Art.-Nr.	Seite	Art.-Nr.	Seite	Art.-Nr.	Seite	Art.-Nr.	Seite
03.960.43	188	03.AQ-0115	68	03.M89.121	191	04.01.119	322	04.11.1067	281	04.12.1216R07	283
03.960.44	189	03.AQ-0115	178	03.M89.122	191	04.01.119	322	04.11.1067-R05	281	04.12.1288	283
03.960.45	189	03.AQ-0116	68	03.M89.150	191	04.01.205	322	04.11.1072	280	04.122	94
03.960.46	189	03.AQ-0116	178	03.M89.151	191	04.01.209	322	04.11.1076	281	04.13001150	271
03.960.47	188	03.AQ-0117	68	03.M89.152	191	04.01.215	322	04.11.1076-R05	281	04.15.01	255
03.960.48	188	03.AQ-0117	178	03.PT01	222	04.01.219	322	04.11.1081	280	04.15.02	257
03.960.49	188	03.AQ-0121	68	03.PT02	222	04.01.219	322	04.11.1085	281	04.15.14	258
03.960.50	188	03.AQ-0121	178	03.PT03	222	04.040.013	49	04.11.1085-R05	281	04.15.22	259
03.960.51	188	03.AQ-0122	68	03.PT04	222	04.060.013	49	04.11.1099	280	04.15.24	259
03.960.52	189	03.AQ-0122	178	03.PT05	222	04.060.013	292	04.11.1103	281	04.15.33	259
03.960.52	189	03.AQ-1118	69	03.PT06	222	04.060.014	292	04.11.1103-R05	281	04.15.41	259
03.960.54	189	03.AQ-1118	179	03.PT07	222	04.060.015	292	04.11.1108	280	04.15.43	258
03.960.55	189	03.AQ-1119	69	03.PT08	222	04.090.013	49	04.11.1112	281	04.154.070	297
03.960.80	187	03.AQ-1119	179	03.PT09	222	04.090.013	96	04.11.1112-R05	281	04.154.070FB	297
03.960.81	187	03.AQ-1122	69	03.PT10	222	04.090.013	97	04.110	277	04.154.093	297
03.960.82	187	03.AQ-1122	179	03.PT11	222	04.090.013	99	04.110.125	266	04.154.093FB	297
03.960.83	187	03.AQ-2110	69	03.PT12	222	04.090.013	293	04.110.125	266	04.154.120	297
03.960.84	187	03.AQ-2110	179	03.PT13	222	04.090.013	294	04.110.125	266	04.154.120FB	297
03.960.85	187	03.AQ-2111	69	03.PT14	222	04.090.014	99	04.110.125	267	04.155.050	297
03.960.86	187	03.AQ-2111	179	03.PT15	222	04.090.014	293	04.110.125	267	04.155.050FB	297
03.960.87	187	03.AQ-2112	69	03.PT1545	220	04.090.014	294	04.110.125	267	04.155.070	297
03.961.265	180	03.AQ-2112	179	03.PT1546	220	04.090.015	293	04.110.125	277	04.155.070FB	297
03.961.2651	180	03.AQ-2113	69	03.PT16	222	04.090.015	294	04.110.2CM	266	04.155.093	297
03.983.07	161	03.AQ-2113	179	03.PT17	222	04.10.77R09	284	04.110.CM	263	04.155.093FB	297
03.983.10	161	03.AQ-2114	69	03.PT18	222	04.10.78R09	284	04.110.CM	263	04.155.120	297
03.983.102	92	03.AQ-2114	179	03.PT19	222	04.10.80R09	284	04.110.CM	266	04.155.120FB	297
03.983.102	161	03.AQ-2115	69	03.PT20	222	04.10.81R09	284	04.110.CM	267	04.155.2Schloß	71
03.983.102	269	03.AQ-2115	179	03.PT2000-1	220	04.105	277	04.110M125	277	04.156.093	297
03.983.103	161	03.AQ-2116	69	03.PT2000-2	220	04.105.001	265	04.112	292	04.156.093FB	297
03.983.15	161	03.AQ-2116	179	03.PT2941	220	04.105.001	265	04.112.01	299	04.156.120	297
03.983.53.1	245	03.AQ-2117	69	03.PT2943	220	04.105.001	267	04.112.02	299	04.156.120FB	297
03.983.530	245	03.AQ-2117	179	03.PT2944	220	04.105.002	265	04.112.03	299	04.16.2000	285
03.983.580	250	03.AQ-2123	69	03.PT2945	220	04.105.01C	264	04.112.04	299	04.16.2001	285
03.983.581	250	03.AQ-2123	179	03.PT2946	220	04.105.01C	264	04.112.05	299	04.16.2004	285
03.983.68.1	245	03.AQ-4103	69	03.PT2954	220	04.105.125	264	04.112.06	299	04.16.2005	285
03.983.680	245	03.AQ-4103	179	03.PT2955	220	04.105.125	264	04.116.09	247	04.16.2006	285
03.990.01.14	162	03.AQ-4104	69	03.PT3414	221	04.105.125	265	04.116.10	247	04.16.2007	285
03.990.01.14	166	03.AQ-4104	179	03.PT3415	220	04.105.125	265	04.116.11	247	04.18-1001	279
03.AQ-0100	68	03.AQ-4105	69	03.PT3416	221	04.105.125	277	04.117	98	04.18-1003	279
03.AQ-0100	178	03.AQ-4105	179	03.PT3418	220	04.105.205	264	04.117	293	04.18-1005	279
03.AQ-0101	68	03.AQ.3907	68	03.PT3425	221	04.105.205	267	04.118	98	04.18-1007	279
03.AQ-0101	178	03.AQ.3907	178	03.PT3426	221	04.105.205	277	04.118	293	04.18-1009	279
03.AQ-0102	69	03.AQ.555	68	0310754ANT	167	04.105.50	277	04.118.002	261	04.18-1011	279
03.AQ-0102	179	03.AQ.555	178	0310754TRA	167	04.105.C01	265	04.118.003	261	04.18-1013	279
03.AQ-0103	69	03.AQ.705	68	0312754ANT	167	04.105.C02	265	04.118.023	294	04.18-1015	279
03.AQ-0103	179	03.AQ.705	178	0312754TRA	167	04.105.CM01	265	04.118.023/1	295	04.18-1016	279
03.AQ-0104	68	03.HUB12075	137	0315754ANT	167	04.105.CM01	266	04.118.024	294	04.18-1017	279
03.AQ-0104	178	03.HUB15075	137	0315754TRA	167	04.105.CM01	267	04.118.024/1	295	04.18-1018	279
03.AQ-0105	68	03.HUB20075	137	0320754ANT	167	04.105.CM02	265	04.118.026	295	04.18-1019	279
03.AQ-0105	178	03.M88.100	191	0320754TRA	167	04.105.MC125	264	04.118.026/1	295	04.18-89S25	279
03.AQ-0106	68	03.M88.101	191	0325754ANT	167	04.105.MKC125	264	04.118.05	261	04.18-89S40	279
03.AQ-0106	178	03.M88.102	191	0325754TRA	167	04.105C	264	04.118.600	261	04.18-89S60	279
03.AQ-0107	68	03.M88.121	191	0340104ANT	167	04.105C	264	04.118.601	261	04.180.C01	266
03.AQ-0107	178	03.M88.122	191	0340604ANT	167	04.105C	265	04.118.607	261	04.180.C01	266
03.AQ-0108	68	03.M88.125	191	0340604SANT	167	04.105C	265	04.118.608	261	04.180.C01	266
03.AQ-0108	178	03.M88.150	191	0340804ANT	167	04.105M125	276	04.118.609	261	04.180.C01	267
03.AQ-0109	68	03.M88.151	191	0340804SANT	167	04.105M125	277	04.119	293	04.180.C01	267
03.AQ-0109	178	03.M88.152	191	03L88.125	190	04.105MK125	277	04.12.1207	283	04.180.C01	267
03.AQ-0110	68	03.M88.171	191	03L88.KI125	190	04.105PAM125	276	04.12.1207R07	283	04.180.C02	267
03.AQ-0110	178	03.M88.172	191	04.01.100FB	322	04.106	292	04.12.1208	283	04.180.C03	266
03.AQ-0111	68	03.M88.175	191	04.01.101FB	322	04.106.001	292	04.12.1208R07	283	04.180.C04	266
03.AQ-0111	178	03.M89.080	191	04.01.102FB	322	04.109	98	04.12.1211	283	04.180.C05	266
03.AQ-0112	68	03.M89.081	191	04.01.103FB	322	04.109	293	04.12.1211R07	283	04.180.C06	267
03.AQ-0112	178	03.M89.082	191	04.01.105	322	04.109.001	293	04.12.1212	283	04.180.C07	267
03.AQ-0113	69	03.M89.100	191	04.01.105	322	04.11.1054	280	04.12.1212R07	283	04.188.002	293
03.AQ-0113	179	03.M89.101	191	04.01.109	322	04.11.1058	281	04.12.1215	283	04.200.140	298
03.AQ-0114	68	03.M89.102	191	04.01.109	322	04.11.1058-R05	281	04.12.1215R07	283	04.200.92EA	298
03.AQ-0114	178	03.M89.120	191	04.01.115	322	04.11.1063	280	04.12.1216	283	04.200.92VA	298

Art.-Nr.	Seite	Art.-Nr.	Seite	Art.-Nr.	Seite	Art.-Nr.	Seite	Art.-Nr.	Seite	Art.-Nr.	Seite
04.200.94	298	04.SBM.84	271	05.31702.60	310	05.96.21	303	05.HZG17307EX	306	06.03.241	319
04.250.20	138	04.STM.106	270	05.31702.80	310	05.96.22	92	05.HZG17310EX	306	06.03.243	319
04.250.30	138	04.STM.52	270	05.402-K	313	05.96.22	303	05.HZG17607DA	306	06.03.430	319
04.250.35	138	04.STM.70	270	05.50102-K	311	05.96.23	303	05.HZG17610DA	306	06.03.431	319
04.254.120	297	04.STM.84	270	05.50103-K	311	05.96.24	303	05.HZG201213	308	06.03.433	319
04.254.120FB	297	04.STS.2	270	05.50106-K	311	05.96.25	303	05.HZG20307EX	306	06.03.433	319
04.254.160	297	04.STS.9	270	05.50107-K	311	05.96.26	303	05.HZG20310EX	306	06.03.440	319
04.254.160FB	297	05.18083	309	05.50114-K	311	05.96.27	303	05.HZG20410XM	307	06.03.441	319
04.255.120	297	05.18084	309	05.50115-K	311	05.96.28	303	05.HZG20413XM	307	06.03.443	319
04.255.120FB	297	05.18085	309	05.50508.30	309	05.96.29	303	05.HZG20510XM	307	06.04.230	320
04.255.160	297	05.18086	309	05.50508.40	309	05.96.30	303	05.HZG20513XM	307	06.04.231	320
04.255.160FB	297	05.18103	309	05.50508.50	309	05.96.31	303	05.HZG20607DA	306	06.04.231	320
04.256.120	297	05.18104	309	05.50508.60	309	05.96.32	303	05.HZG20610DA	306	06.04.240	320
04.256.120FB	297	05.18105	309	05.50509.30	309	05.96.33	303	05.HZG20610XM	307	06.04.241	320
04.256.160	297	05.18106	309	05.50509.40	309	05.96.34	303	05.HZG20613XM	307	06.04.330	320
04.256.160FB	297	05.18123	309	05.50509.50	309	05.96.35	303	05.HZG23307EX	306	06.04.331	320
04.48.84	283	05.18124	309	05.50509.60	309	05.96.36	302	05.HZG23310EX	306	06.04.331	320
04.48.85	283	05.18125	309	05.50510.30	309	05.96.37	302	05.HZG23607DA	306	06.04.340	320
04.48.86	283	05.18126	309	05.50510.40	309	05.96.38	302	05.HZG23610DA	306	06.04.341	320
04.48.87	283	05.18163	309	05.50510.50	309	05.96.39	302	05.HZG27307EX	306	06.07.120	318
04.512.01	253	05.18164	309	05.50510.60	309	05.96.40	302	05.HZG27310EX	306	06.07.121	318
04.512.03	253	05.18165	309	05.50511.30	309	05.96.41	302	05.HZG27607DA	306	06.07.140	318
04.512.04	253	05.18166	309	05.50511.40	309	05.96.42	302	05.HZG27610DA	306	06.07.140	318
04.512.05	253	05.20101-50	313	05.50511.50	309	05.96.43	302	05.HZGRÜ1240	308	06.07.141	318
04.512.20	252	05.20102-50	313	05.50511.60	309	05.96.44	302	05.HZGRÜ1410	308	06.07.141	318
04.512.30	252	05.20121-50	313	05.50512.30	309	05.96.45	302	05.HZGTW1240	308	06.08.120	318
04.530.01	263	05.20122-50	313	05.50512.40	309	05.B4-40102-K	311	0500	53	06.08.121	318
04.530.02	263	05.20201-50	313	05.50512.50	309	05.B4-40103-K	311	0520	53	06.08.140	318
04.63.05	272	05.20202-50	313	05.50512.60	309	05.B4-40106-K	311	0535	53	06.08.140	318
04.63.06	272	05.20221-50	313	05.50513.30	309	05.BM.101	169	0550	53	06.08.141	318
04.680.01	263	05.20222-50	313	05.50513.40	309	05.BM.102	169	0560	53	06.08.141	318
04.680.02	263	05.30301-K	311	05.50513.50	309	05.BM.103	169	0570	53	06.112.140	323
04.680.10	263	05.30302-K	311	05.50513.60	309	05.BM.104	169	0580	53	06.112.142	323
04.680.C125	263	05.30303-K	311	05.50516.30	309	05.DLR-AFKLV	308	06.01.230	317	06.112.150	323
04.680.PAC	263	05.31070	310	05.50516.40	309	05.HZA17307EX	306	06.01.231	317	06.112.150	323
04.680.PAC	267	05.31071	310	05.50516.50	309	05.HZA17310EX	306	06.01.240	317	06.112.240	323
04.900.01	282	05.31072	310	05.50516.60	309	05.HZA17607DA	306	06.01.241	317	06.112.242	323
04.900.02	282	05.31073	310	05.50517.30	309	05.HZA17610DA	306	06.01.330	317	06.112.250	323
04.900.03	282	05.31080	310	05.50517.40	309	05.HZA20307EX	306	06.01.331	317	06.112.340	323
04.900.04	282	05.31081	310	05.50517.50	309	05.HZA20310EX	306	06.01.340	317	06.112.342	323
04.900.10	282	05.31082	310	05.50517.60	309	05.HZA20410XM	307	06.01.341	317	06.112.350	323
04.900.11	282	05.31083	310	05.60101-50	312	05.HZA20413XM	307	06.01.430	317	06.112.440	323
04.900.12	282	05.31090	310	05.60102-50	312	05.HZA20510XM	307	06.01.430	317	06.112.442	323
04.900.13	282	05.31091	310	05.60121-50	312	05.HZA20513XM	307	06.01.431	317	06.50.000	316
04.98.91	283	05.31092	310	05.60122-50	312	05.HZA20607DA	306	06.01.431	317	06.50.010	316
04.980.01	262	05.31093	310	05.95.01	304	05.HZA20610DA	306	06.01.440	317	06.51.000	316
04.980.02	262	05.31101.40	310	05.95.02	304	05.HZA20610XM	307	06.01.441	317	06.51.010	316
04.980.03	263	05.31101.50	310	05.95.03	304	05.HZA20613XM	307	06.01.530	317	06.52.000	316
04.980.04	263	05.31101.60	310	05.95.04	304	05.HZA23307EX	306	06.01.531	317	06.52.010	316
04.980.30	262	05.31101.80	310	05.95.05	304	05.HZA23310EX	306	06.02.230	317	07.00.19	156
04.FA.4	271	05.31102.40	310	05.95.06	304	05.HZA23607DA	306	06.02.231	317	07.00.30	173
04.FA.5	271	05.31102.50	310	05.96.01	302	05.HZA23610DA	306	06.02.240	317	07.00.40	213
04.FAM.142	271	05.31102.60	310	05.96.02	302	05.HZA27307EX	306	06.02.241	317	07.00.41	213
04.FAM.180	271	05.31102.80	310	05.96.03	302	05.HZA27310EX	306	06.02.330	317	07.00.42	213
04.FAM.84	271	05.31401.40	310	05.96.04	302	05.HZA27607DA	306	06.02.331	317	07.00.43	213
04.KA51S	296	05.31401.50	310	05.96.05	302	05.HZA27610DA	306	06.02.340	317	07.00.45	213
04.KA51V	296	05.31401.60	310	05.96.06	302	05.HZE20410AXL	307	06.02.341	317	07.15.15	211
04.KA52S	296	05.31401.80	310	05.96.07	303	05.HZE20413AXL	307	06.02.430	317	07.15.72	212
04.KA52V	296	05.31402.40	310	05.96.08	303	05.HZE20510AXL	307	06.02.431	317	07.18.00	213
04.KA53S	296	05.31402.50	310	05.96.09	303	05.HZE20513AXL	307	06.02.440	317	07.18.01	174
04.KA53V	296	05.31402.60	310	05.96.10	303	05.HZE25410AXL	307	06.02.441	317	07.18.01	213
04.KWBM125	137	05.31402.80	310	05.96.12	302	05.HZE25413AXL	307	06.02.530	317	07.18.02	213
04.KWBM200	137	05.31701.40	310	05.96.13	302	05.HZE25510AXL	307	06.02.531	317	07.18.03	174
04.SB.4	271	05.31701.50	310	05.96.14	302	05.HZE25513AXL	307	06.03.230	319	07.18.03	213
04.SB.5	271	05.31701.60	310	05.96.17	302	05.HZE30410AXL	307	06.03.231	319	07.18.04	174
04.SBFA.M	271	05.31701.80	310	05.96.18	302	05.HZE30413AXL	307	06.03.233	319	07.18.04	213
04.SBM.142	271	05.31702.40	310	05.96.19	303	05.HZE30510AXL	307	06.03.240	319	07.2016	175
04.SBM.180	271	05.31702.50	310	05.96.20	303	05.HZE30513AXL	307	06.03.241	319	07.2017	175

Art.-Nr.	Seite	Art.-Nr.	Seite	Art.-Nr.	Seite	Art.-Nr.	Seite	Art.-Nr.	Seite	Art.-Nr.	Seite
07.2018	175	07.35116	223	07.861.12	141	071000205	198	078000202	199	08.88.907	79
07.23107	223	07.35118	223	07.861.12	180	071210201	198	078000203	199	08.88.908	77
07.23110	223	07.35120	223	07.861.12	183	071210202	198	078000204	199	08.88.91	230
07.23112	223	07.40.03	218	07.861.13	183	071210203	198	078000205	199	08.88.92	230
07.24.01	184	07.40.05	218	07.861.1301	182	071210204	198	08.203.100	326	08.88.93	230
07.24.01	184	07.40.07	218	07.861.14	140	071210205	198	08.203.101	326	08.89.03	235
07.24.02	184	07.40.15	219	07.861.14	141	0713	59	08.203.102	326	08.89.10	235
07.24.02	184	07.45.11	218	07.861.14	180	0715	59	08.203.103	326	08.89.200	241
07.24.03	184	07.45.16	218	07.861.14	183	072000201	198	08.203.104	327	08.89.201	241
07.24.03	184	07.45.20	163	07.861.15	140	072000202	198	08.203.105	327	08.89.202	241
07.24.04	184	07.45.21	195	07.861.15	141	072000203	198	08.203.106	327	08.89.203	241
07.24.04	184	07.45.22	195	07.861.15	180	072000204	198	08.203.107	327	08.89.204	241
07.24.05	184	07.45.26	219	07.861.15	183	072000205	198	08.203.108	328	08.89.205	241
07.24.05	184	07.45.30	218	07.861.15.13	182	072120201	198	08.203.109	328	08.89.206	237
07.24.07	184	07.55107	223	07.861.16	140	072120202	198	08.203.110	328	08.89.207	242
07.24.07	184	07.55110	223	07.861.16	141	072120203	198	08.203.111	328	08.89.208	242
07.24.08	184	07.55112	223	07.861.16	180	072120204	198	08.203.112	329	08.89.209	242
07.24.08	184	07.58.10	268	07.861.16	183	072120205	198	08.203.112	329	08.89.210	237
07.24.09	184	07.58.10-1	107	07.861.1801	182	072170201	198	08.88.03	230	08.89.211	236
07.24.09	184	07.58.12	269	07.861.19	140	072170202	198	08.88.10	230	08.89.211	242
07.24.10/30	171	07.58.14	268	07.861.19	141	072170203	198	08.88.200	76	08.89.212	236
07.24.10/30	213	07.58.16	269	07.861.19	183	072170204	198	08.88.200	239	08.89.212	242
07.24.10/30	225	07.58.18	269	07.861.20.13	182	072170205	198	08.88.201	75	08.89.303-1	238
07.24.10SET	184	07.58.19	269	07.861.801	182	072750201	198	08.88.201	239	08.89.50	238
07.24.15.30	209	07.58.20	268	07.89.01	163	072750202	198	08.88.203	76	08.89.51	238
07.24.15.30	213	07.58.22	107	07.89.03	162	072750203	198	08.88.203	231	08.89.60	235
07.24.15/30	171	07.58.22	268	07.89.04	162	072750204	198	08.88.203	240	08.89.61	235
07.24.15/30	225	07.60.31	173	07.89.05	163	072750205	198	08.88.204	75	08.89.62	235
07.24.20/30	171	07.60.32	173	07.89.06	173	0735	59	08.88.204	231	08.89.63	235
07.24.20/30	209	07.60.33	173	07.89.09	173	074000201	198	08.88.204	240	08.89.70	236
07.24.20/30	225	07.60.34	173	07.89.11	173	074000202	198	08.88.205	76	08.89.71	237
07.24.91	212	07.75.10	211	07.89.12	173	074000203	198	08.88.205	231	08.89.72	236
07.25.33	173	07.75.15	211	07.89.13	163	074000204	198	08.88.205	240	08.89.74	236
07.25.35	173	07.75.25	211	07.89.15	162	074000205	198	08.88.206	76	08.89.75	236
07.25.90	212	07.75.27	211	07.89.18	162	074210201	198	08.88.206	231	08.89.76	236
07.25607	223	07.75.35	211	07.89.19	162	074210202	198	08.88.206	240	08.89.79	237
07.25610	223	07.75.40	211	07.89.20	163	074210203	198	08.88.30	230	08.89.81	237
07.25612	223	07.8310.04	205	07.89.22	163	074210204	198	08.88.34	230	08.89.88	237
07.25716	223	07.8310.06	205	07.89.23	162	074210205	198	08.88.35	230	08.89.90-1	238
07.26.10	171	07.8310.07	205	07.89.24	162	0750	59	08.88.36	230	08.89.91	235
07.26.10	213	07.8310.50	205	07.89.26	163	075000201	198	08.88.37	230	08.89.92	235
07.26.10	225	07.861.001	162	07.89.28	163	075000202	198	08.88.38	230	08.89.92-1	238
07.26.15	171	07.861.01	182	07.89.33	195	075000203	198	08.88.39	230	08.89.93	235
07.26.15	208	07.861.01-1	182	07.89.33	270	075000204	198	08.88.41	230	08.90.01	74
07.26.15	213	07.861.03	182	07.89.34	195	075000205	198	08.88.42	230	08.90.01	232
07.26.15	225	07.861.03-1	182	07.89.34	270	075000205	198	08.88.43	230	08.90.01	239
07.26.20	171	07.861.04	180	07.89.35	195	0750750201	198	08.88.60	230	08.90.02	74
07.26.20	208	07.861.04	182	07.89.35	270	0750750202	198	08.88.61	230	08.90.02	232
07.26.20	225	07.861.05	180	07.89.36	195	0750750203	198	08.88.62	230	08.90.02	239
07.26.91	212	07.861.05	182	07.89.36	270	0750750204	198	08.88.63	230	08.90.03	74
07.26207N	223	07.861.06	180	07.89.37	162	0750750205	198	08.88.70	231	08.90.03	232
07.26210N	223	07.861.06	182	07.89.44	163	075120201	198	08.88.72	231	08.90.03	239
07.26212N	223	07.861.07	140	07.89.52	262	075120202	198	08.88.73	231	08.90.10	74
07.26216N	223	07.861.07	141	07.8907.350	162	075120203	198	08.88.73	236	08.90.10	232
07.26218N	223	07.861.07	180	07.8910.1	161	075120204	198	08.88.74	231	08.90.11	74
07.26407	223	07.861.07	182	07.8910.350	162	075120205	198	08.88.75	231	08.90.11	239
07.26410	223	07.861.08	140	07.8915.1	161	075170201	198	08.88.76	231	1000	65
07.26412	223	07.861.08	141	07.8915.350	162	075170202	198	08.88.77	232	1013	65
07.26416	223	07.861.08	180	07.8920.1	161	075170203	198	08.88.77	237	1015	65
07.26418	223	07.861.08	182	07.899.00	204	075170204	198	08.88.79	232	1050	65
07.27.90	212	07.861.09	180	07.899.01	204	0770	59	08.88.81	232	1070	65
07.28.91	212	07.861.09	183	07.899.02	204	077000201	199	08.88.90-1	238	1080	65
07.29.91	212	07.861.10	182	07.899.06	204	077000202	199	08.88.901	79	1000/0213 EA	62
07.30.10	212	07.861.10.13	182	0700	59	077000203	199	08.88.902	77	1000/0213V8	62
07.30.15	212	07.861.10.14	262	071000201	198	077000204	199	08.88.903	77	1000/1231 EA	62
07.30.90	212	07.861.11	180	071000202	198	077000205	199	08.88.904	78	1000/1231V8	62
07.35110	223	07.861.11	183	071000203	198	0780	59	08.88.905	78	1000/211121 EA	62
07.35112	223	07.861.12	140	071000204	198	078000201	199	08.88.906	77	1000/211121V8	62

Art.-Nr.	Seite	Art.-Nr.	Seite	Art.-Nr.	Seite	Art.-Nr.	Seite	Art.-Nr.	Seite	Art.-Nr.	Seite
1000/22510 EA	62	113BLH100	249	117BLH50	257	133BLH100	177	144BLH100	57	149BLH200	177
1000/22510V8	62	113BLH100	256	117BLH75	52	133BLH150	55	144BLH150	57	149BLH50	58
1000/4221 EA	62	113BLH150	51	117BLH75	176	133BLH150	177	144BLH200	57	149BLH50	177
1000/4221V8	62	113BLH150	176	117BLH75	257	133BLH200	55	144BLH75	57	149BLH75	58
1013/12331 EA	63	113BLH150	249	119BLH100	50	133BLH200	177	146-130	36	149BLH75	177
1013/12331V8	63	113BLH150	256	119BLH100	176	133BLH50	55	146-130	246	150	60
1013/2223 EA	63	113BLH200	51	119BLH100	249	133BLH50	177	146-130	253	157181	321
1013/2223V8	63	113BLH200	176	119BLH100	255	133BLH75	55	146-132	36	157546	321
1013/2423 EA	63	113BLH200	249	119BLH100	257	133BLH75	177	146-132	244	151BLH100	60
1013/2423V8	63	113BLH200	256	119BLH50	50	134BLH100	54	146-132	246	151BLH150	60
1013/3331 EA	63	113BLH50	51	119BLH50	176	134BLH100	177	146-132	253	151BLH200	60
1013/3331V8	63	113BLH50	176	119BLH50	249	134BLH50	54	146-135-100	37	151BLH50	60
1013/42511 EA	63	113BLH50	249	119BLH50	255	134BLH50	177	146-135-100	244	151BLH75	60
1013/42511V8	63	113BLH50	256	119BLH50	257	134BLH75	54	146-135-100	247	152BLH100	61
1015/0921 EA	64	113BLH75	51	119BLH75	50	134BLH75	177	146-135-150	37	152BLH150	61
1015/0921V8	64	113BLH75	176	119BLH75	176	135BLH100	55	146-135-150	244	152BLH200	61
1015/2224 EA	64	113BLH75	249	119BLH75	249	135BLH100	177	146-135-150	247	152BLH50	61
1015/2224V8	64	113BLH75	256	119BLH75	255	135BLH150	55	146-135-200	37	152BLH75	61
1015/24321 EA	64	114BLH100	51	119BLH75	257	135BLH150	177	146-135-200	244	153BLH100	61
1015/24321V8	64	114BLH100	176	120	67	135BLH200	55	146-135-200	247	153BLH150	61
1015/34231 EA	64	114BLH100	256	120596	319	135BLH200	177	146-137-100	37	153BLH200	61
1015/34231V8	64	114BLH150	51	120657	321	135BLH50	55	146-137-100	247	153BLH50	61
1015/42611 EA	64	114BLH150	176	120657	321	135BLH50	177	146-137-150	37	153BLH75	61
1015/42611V8	64	114BLH150	256	120961	319	135BLH75	55	146-137-150	247	154BLH100	61
1070/0040 EA	60	114BLH50	51	121022	321	135BLH75	177	146-137-200	37	154BLH150	61
1070/0040V8	60	114BLH50	176	121692	319	136BLH100	56	146-137-200	247	154BLH200	61
1070/0320 EA	60	114BLH50	256	121692	319	136BLH100	177	146-139-100	37	154BLH50	61
1070/0320V8	60	114BLH75	51	124310	321	136BLH150	56	146-139-100	244	154BLH75	61
1070/0600 EA	60	114BLH75	176	124675	321	136BLH150	177	146-139-100	247	155BLH100	62
1070/0600V8	60	114BLH75	256	1216385	321	136BLH200	56	146-139-150	37	155BLH150	62
1070/1112 EA	60	115BLH100	52	1216385	321	136BLH200	177	146-139-150	244	155BLH200	62
1070/1112V8	60	115BLH100	176	1216750	321	136BLH50	56	146-139-150	247	155BLH75	62
1070/2220 EA	60	115BLH100	256	1220038	321	136BLH50	177	146-139-200	37	156BLH100	62
1070/2220V8	60	115BLH150	52	1220403	321	136BLH75	56	146-139-200	244	156BLH150	62
1080/0221 EA	61	115BLH150	176	1252909	321	136BLH75	177	146-139-200	247	156BLH200	62
1080/0221V8	61	115BLH150	256	1253274	321	137BLH100	56	146-140-100	38	156BLH50	62
1080/2040 EA	61	115BLH200	52	1256562	321	137BLH100	259	146-140-150	38	156BLH75	62
1080/2040V8	61	115BLH200	176	1256927	321	137BLH150	56	146-140-200	38	157BLH100	62
1080/2121 EA	61	115BLH200	256	1289433	321	137BLH150	259	146-141-100	38	157BLH150	62
1080/2121V8	61	115BLH75	52	1289798	321	137BLH200	56	146-141-150	38	157BLH200	62
1080/22111 EA	61	115BLH75	176	128-1	260	137BLH200	259	146-141-200	38	157BLH75	62
1080/22111VA	61	115BLH75	256	128-3	260	137BLH75	56	146-142-100	38	159BLH100	60
1080/3211 EA	61	116BLH100	52	128-7	260	137BLH75	259	146-142-150	38	159BLH50	60
1080/3211V8	61	116BLH100	176	130	54	138BLH100	56	146-142-200	38	159BLH75	60
111	50	116BLH100	257	130	177	138BLH100	259	146BLH100	57	160	67
111	176	116BLH150	52	130	258	138BLH150	56	146BLH150	57	160834	321
111	249	116BLH150	176	131BLH100	55	138BLH150	259	146BLH200	57	161199	321
111	255	116BLH150	257	131BLH100	177	138BLH200	56	146BLH50	57	161BLH100	63
110BLH100	51	116BLH200	52	131BLH100	258	138BLH200	259	146BLH75	57	161BLH150	63
110BLH100	176	116BLH200	176	131BLH150	55	138BLH50	56	147BLH100	58	161BLH200	63
110BLH100	255	116BLH200	257	131BLH150	177	138BLH50	259	147BLH150	58	161BLH50	63
110BLH150	51	116BLH50	52	131BLH150	258	138BLH75	56	147BLH200	58	161BLH75	63
110BLH150	176	116BLH50	176	131BLH50	55	138BLH75	259	147BLH75	58	166BLH100	63
110BLH150	255	116BLH50	257	131BLH50	177	139BLH100	57	148BLH100	58	166BLH150	63
110BLH50	51	116BLH75	52	131BLH50	258	139BLH100	259	148BLH100	177	166BLH200	63
110BLH50	176	116BLH75	176	131BLH75	55	139BLH150	57	148BLH150	58	166BLH75	63
110BLH50	255	116BLH75	257	131BLH75	177	139BLH150	259	148BLH150	177	167BLH100	63
110BLH75	51	117BLH100	52	131BLH75	258	139BLH200	57	148BLH200	58	167BLH150	63
110BLH75	176	117BLH100	176	132BLH100	54	139BLH200	259	148BLH200	177	167BLH200	63
110BLH75	255	117BLH100	257	132BLH100	177	139BLH50	57	148BLH50	58	167BLH75	63
112BLH100	50	117BLH150	52	132BLH100	258	139BLH50	259	148BLH50	177	168-130	40
112BLH100	176	117BLH150	176	132BLH50	54	139BLH75	57	148BLH75	58	168-132	40
112BLH50	50	117BLH150	257	132BLH50	177	139BLH75	259	148BLH75	177	168-132	235
112BLH50	176	117BLH200	52	132BLH50	258	140	67	149BLH100	58	168-132	244
112BLH75	50	117BLH200	176	132BLH75	54	14887	136	149BLH100	177	168-136-100	42
112BLH75	176	117BLH200	257	132BLH75	177	14887	170	149BLH150	58	168-136-100	235
113BLH100	51	117BLH50	52	132BLH75	258	14948	136	149BLH150	177	168-136-100	244
113BLH100	176	117BLH50	176	133BLH100	55	14948	170	149BLH200	58	168-136-150	42



Art.-Nr.	Seite	Art.-Nr.	Seite	Art.-Nr.	Seite	Notizen					
168-136-150	235	198-144-100	45	30.150.30	66	45933	225	522424	321	57.01.80	84
168-136-150	244	198-144-150	45	30.200.30	66	45994	170	522789	321	580/0001FL	141
168-136-200	42	198-144-200	45	3360-01	197	45994	262	526077	321	580/0010.550EA	140
168-136-200	235	198-146-100	45	3360-10	197	46021	36	526442	321	580/0022EA	147
168-136-200	244	198-146-150	45	3361-01	197	46102	36	52075075	70	580/0110/450EA	141
168-137-100	42	198-146-200	45	3361-10	197	46220	36	52150075	70	580/0140EA	141
168-137-150	42	20400085	48	36132	166	46301	36	52150150	70	580/0221EA	140
168-137-200	42	20400135	48	36802	136	46500	36	520/1EA	147	580/0300.400EA	140
168-139-100	42	20400185	48	36863	136	46.021-75	36	520/1EA-1	175	580/0501EA	51
168-139-100	235	20450085	48	37229	255	46.102-75	36	53020	175	580/0501V8	51
168-139-100	244	20600030	66	37534	274	46.220-75	36	53150	175	580/0700EA	141
168-139-150	42	20600050	66	37594	257	46.220M	244	53300	174	580/1222 EA	51
168-139-150	235	20600075	66	37899	274	46.301-75	36	53300	175	580/1222V8	51
168-139-150	244	20600085	48	38011	175	46.301M	156	535111	174	580/2.0002EA	141
168-139-200	42	20600125	66	38020	175	46.301M80	221	53005264	66	580/2.0040EA	140
168-139-200	235	20600175	66	38150	175	46.500-75	36	53005315	66	580/2.0202EA	141
168-139-200	244	20900085	48	38264	250	46.500M	245	53005394	66	580/2.0600EA	140
168-144-100	41	25848	212	38265	274	47091	257	53010126	66	580/2.1110EA	140
168-144-150	41	26579	212	38295	246	47456	257	53010156	66	580/22111 EA	51
168-144-200	41	27674	212	38300	174	48022	37	53010214	66	580/22111V8	51
168-145-100	41	28402	284	38300	175	48140	37	53.075.075.30	70	580/32201 EA	51
168-145-150	41	28767	284	38325	255	48420	37	53.075.075.65	70	580/32201V8	51
168-145-200	41	29498	284	38629	249	48501	37	53.150.075.30	70	580/3410 EA	51
168-146-100	41	29559	260	38630	274	48700	37	53.150.075.65	70	580/3410V8	51
168-146-150	41	29863	284	38660	246	485900	321	53.150.150.30	70	5914	196
168-146-200	41	29924	260	38690	255	486265	321	53.150.150.65	70	60303	41
170BLH100	64	30289	260	38994	249	486265	321	535/020	175	60340	41
170BLH150	64	3075001	114	39359	250	489553	321	535/111	175	60421	41
170BLH200	64	30050050	66	39725	249	489918	321	535/111EA	147	60620	41
170BLH75	64	30050075	66	39756	246	4869803	197	535/300	175	60701	41
171BLH100	64	30050125	66	40121	246	48.022-75	37	5507	196	60.038.100VA	174
171BLH150	64	30075050	66	40303	38	48.140-75	37	5512	196	60.038.150VA	174
171BLH200	64	30075075	66	40340	38	48.420-75	37	5551	196	60.046.100VA	39
171BLH75	64	30075125	66	40421	38	48.501-75	37	5567	196	60.046.100VA	174
172BLH100	64	30075175	66	40456	275	48.700-75	37	558948	321	60.046.100VA-75	39
172BLH150	64	30100050	66	40620	38	4868-01	197	559313	321	60.046.150VA	39
172BLH200	64	30100075	66	40701	38	4868-07	197	550/0201 EA	50	60.046.150VA	174
172BLH50	64	30100085	48	40821	275	4868-23	197	550/0201V8	50	60.046.150VA-75	39
172BLH75	64	30100125	66	40.303-75	38	4869-01	197	550/0400 EA	50	60.046.200VA	39
193645	319	30100135	48	40.340-75	38	4869-03	197	550/0400V8	50	60.046.200VA-75	39
193645	319	30100175	66	40.421-75	38	4869-07	197	550/1210 EA	50	60.046.300VA	39
193706	321	30100185	48	40.620-75	38	4869-23	197	550/1210V8	50	60.046.300VA-75	39
194010	319	30150050	66	40.701-75	38	4945-130	197	550/12200 EA	50	60.050.050 EA	53
194071	321	30150075	66	41187	275	4945-131	197	550/12200V8	50	60.050.050 EA	112
194741	319	30150085	48	41977	256	4945-132	197	550/3110 EA	50	60.050.050 EA	116
197359	321	30150125	66	4150E175G	208	50002070	70	550/3110V8	50	60.050.050 EA	118
197724	321	30150135	48	4150E190G	208	50003046	70	5606	196	60.050.050 EA	120
198-130	44	30150175	66	4150E275G	208	50004034	70	56.01.30	84	60.050.050 EA	126
198-132	44	30150185	48	4150E290G	208	50.100.KTK1	70	56.01.40	84	60.050.050 EA	128
198-132	244	30200050	66	4150KL75G	208	50.100.KTK2	70	56.01.50	84	60.050.050 EA	130
198-136-100	45	30200075	66	4150KL90G	208	50.100.MP	70	56.02.25	84	60.050.050 EA	134
198-136-100	244	30200085	48	4150KU75G	208	50.500.MP	70	56.02.30	84	60.050.050 V8	53
198-136-150	45	30200125	66	4150KU90G	208	50.700.KTK1	70	56.02.40	84	60.050.050 V8	112
198-136-150	244	30200135	48	42284	211	50.700.KTK2	70	56.02.50	84	60.050.050 V8	116
198-136-200	45	30200175	66	4200E175G	208	50.700.MP	70	56.03.30	84	60.050.050 V8	118
198-136-200	244	30200185	48	4200E190G	208	500/1222 EA	52	56.03.40	84	60.050.050 V8	120
198-139-100	46	30250135	48	4200E275G	208	500/1222V8	52	56.03.50	84	60.050.050 V8	126
198-139-100	244	30250185	48	4200E290G	208	500/1223 EA	52	57.01.00	85	60.050.050 V8	128
198-139-150	46	30300050	66	4200KL75G	208	500/1223V8	52	57.01.03	85	60.050.050 V8	130
198-139-150	244	30300075	66	4200KL90G	208	500/1231 EA	52	57.01.04	85	60.050.050 V8	134
198-139-200	46	30300085	48	4200KU75G	208	500/1231V8	52	57.01.05	85	60.050.050EA	174
198-139-200	244	30300125	66	4200KU90G	208	500/3131 EA	52	57.01.06	85	60.050.075 EA	53
198-141-100	46	30300135	48	43803	256	500/3131V8	52	57.01.08	85	60.050.075 EA	112
198-141-150	46	30300175	66	44001	175	500/4302 EA	52	57.01.100	84	60.050.075 EA	116
198-141-200	46	30300185	48	44011	175	500/4302V8	52	57.01.32	84	60.050.075 EA	118
198-142-100	46	30.050.30	66	45264	256	51002070	70	57.01.40	84	60.050.075 EA	120
198-142-150	46	30.075.30	66	45933	170	51003046	70	57.01.50	84	60.050.075 EA	126
198-142-200	46	30.100.30	66	45933	213	51004034	70	57.01.63	84	60.050.075 EA	128

Art.-Nr.	Seite	Art.-Nr.	Seite	Art.-Nr.	Seite	Art.-Nr.	Seite	Art.-Nr.	Seite	Art.-Nr.	Seite
60.050.075 EA	130	60.050.150 V8	130	60.068.100VA75	43	60.070.150 V8	59	60.098.100VA-75	47	65068530	49
60.050.075 EA	134	60.050.150 V8	134	60.068.150 VA	292	60.070.150 V8	114	60.098.150 VA	293	65068531	49
60.050.075 V8	53	60.050.150 VA	53	60.068.150VA	43	60.070.150 V8	122	60.098.150 VA	294	65070730	67
60.050.075 V8	112	60.050.175 EA	53	60.068.150VA75	43	60.070.150 V8	124	60.098.150VA	47	65071731	67
60.050.075 V8	116	60.050.175 EA	112	60.068.200 VA	292	60.070.150 V8	132	60.098.150VA	96	65090530	49
60.050.075 V8	118	60.050.175 EA	116	60.068.200VA	43	60.070.150 VA	59	60.098.150VA	99	65098530	44
60.050.075 V8	120	60.050.175 EA	118	60.068.200VA75	43	60.070.150EA	298	60.098.150VA-75	47	65098530	49
60.050.075 V8	126	60.050.175 EA	120	60.068.300VA	43	60.070.150VA	298	60.098.200 VA	293	65098531	49
60.050.075 V8	128	60.050.175 EA	126	60.068.300VA75	43	60.070.175 EA	59	60.098.200 VA	294	65100730	67
60.050.075 V8	130	60.050.175 EA	128	60.070.050 EA	59	60.070.175 EA	114	60.098.200VA	47	65101731	67
60.050.075 V8	134	60.050.175 EA	130	60.070.050 EA	114	60.070.175 EA	122	60.098.200VA	96	651060530	246
60.050.075 VA	53	60.050.175 EA	134	60.070.050 EA	122	60.070.175 EA	124	60.098.200VA	99	66046025	49
60.050.100 EA	53	60.050.175 V8	53	60.070.050 EA	124	60.070.175 EA	132	60.098.200VA-75	47	66050025	67
60.050.100 EA	112	60.050.175 V8	112	60.070.050 EA	132	60.070.175 V8	59	60.098.300VA	47	66068025	49
60.050.100 EA	116	60.050.175 V8	116	60.070.050 V8	59	60.070.175 V8	114	60.098.300VA-75	47	66070025	67
60.050.100 EA	118	60.050.175 V8	118	60.070.050 V8	114	60.070.175 V8	122	60.100.050 EA	65	66098025	49
60.050.100 EA	120	60.050.175 V8	120	60.070.050 V8	122	60.070.175 V8	124	60.100.050 V8	65	66100025	67
60.050.100 EA	126	60.050.175 V8	126	60.070.050 V8	124	60.070.175 V8	132	60.100.075 EA	65	67046016	49
60.050.100 EA	128	60.050.175 V8	128	60.070.050 V8	132	60.070.175 VA	59	60.100.075 V8	65	67046017	49
60.050.100 EA	130	60.050.175 V8	130	60.070.050EA	298	60.070.175EA	298	60.100.075 VA	65	67050016	67
60.050.100 EA	134	60.050.175 V8	134	60.070.050V8	298	60.070.175V8	298	60.100.100 EA	65	67050017	67
60.050.100 V8	53	60.050.175 VA	53	60.070.075 EA	59	60.070.175VA	298	60.100.100 V8	65	67068016	49
60.050.100 V8	112	60.050.200 EA	53	60.070.075 EA	114	60.070.200 EA	59	60.100.100 VA	65	67068017	49
60.050.100 V8	116	60.050.200 EA	112	60.070.075 EA	122	60.070.200 EA	114	60.100.125 EA	65	67070016	67
60.050.100 V8	118	60.050.200 EA	116	60.070.075 EA	124	60.070.200 EA	122	60.100.125 V8	65	67070017	67
60.050.100 V8	120	60.050.200 EA	118	60.070.075 EA	132	60.070.200 EA	124	60.100.125 VA	65	67098016	49
60.050.100 V8	126	60.050.200 EA	120	60.070.075 V8	59	60.070.200 EA	132	60.100.150 EA	65	67098017	49
60.050.100 V8	128	60.050.200 EA	126	60.070.075 V8	114	60.070.200 V8	59	60.100.150 V8	65	67100016	67
60.050.100 V8	130	60.050.200 EA	128	60.070.075 V8	122	60.070.200 V8	114	60.100.150 VA	65	67100017	67
60.050.100 V8	134	60.050.200 EA	130	60.070.075 V8	124	60.070.200 V8	122	60.100.175 EA	65	68022	40
60.050.100 VA	53	60.050.200 EA	134	60.070.075 V8	132	60.070.200 V8	124	60.100.175 V8	65	68022	144
60.050.100EA	174	60.050.200 EA	174	60.070.075 VA	59	60.070.200 V8	132	60.100.175 VA	65	68140	40
60.050.125 EA	53	60.050.200 V8	53	60.070.075EA	298	60.070.200 VA	59	60.100.200 EA	65	68140	144
60.050.125 EA	112	60.050.200 V8	112	60.070.075V8	298	60.070.200EA	298	60.100.200 V8	65	68420	40
60.050.125 EA	116	60.050.200 V8	116	60.070.075VA	298	60.070.200V8	298	60.100.200 VA	65	68420	144
60.050.125 EA	118	60.050.200 V8	118	60.070.100 EA	59	60.070.200VA	298	60.100.250 EA	65	68501	40
60.050.125 EA	120	60.050.200 V8	120	60.070.100 EA	114	60.070.250 EA	59	60.100.250 V8	65	68700	40
60.050.125 EA	126	60.050.200 V8	126	60.070.100 EA	122	60.070.250 V8	59	60.100.250 VA	65	68.022-75	40
60.050.125 EA	128	60.050.200 V8	128	60.070.100 EA	124	60.070.250 VA	59	60.100.300 EA	65	68.022-75	144
60.050.125 EA	130	60.050.200 V8	130	60.070.100 EA	132	60.070.250EA	298	60.100.300 V8	65	68.140-75	40
60.050.125 EA	134	60.050.200 V8	134	60.070.100 V8	59	60.070.250V8	298	60.100.300 VA	65	68.140-75	144
60.050.125 V8	53	60.050.200 VA	53	60.070.100 V8	114	60.070.250VA	298	60.100.300 VA CNC65	65	68.221M	244
60.050.125 V8	112	60.050.250 EA	53	60.070.100 V8	122	60.070.300 EA	59	60.100.400 VA CNC65	65	68.221M	245
60.050.125 V8	116	60.050.250 V8	53	60.070.100 V8	124	60.070.300 EA	114	60.303-75	41	68.420-75	40
60.050.125 V8	118	60.050.250 VA	53	60.070.100 V8	132	60.070.300 EA	122	60.340-75	41	68.420-75	144
60.050.125 V8	120	60.050.300 EA	53	60.070.100 VA	59	60.070.300 EA	124	60.421-75	41	68.501-75	40
60.050.125 V8	126	60.050.300 EA	112	60.070.100EA	298	60.070.300 EA	132	60.620-75	41	68.700-75	40
60.050.125 V8	128	60.050.300 EA	116	60.070.100V8	298	60.070.300 V8	59	60.701-75	41	700/0421VA	74
60.050.125 V8	130	60.050.300 EA	118	60.070.100VA	298	60.070.300 V8	114	613242	42	700/2223 EA	56
60.050.125 V8	134	60.050.300 EA	120	60.070.125 EA	59	60.070.300 V8	122	613360	42	700/2223V8	56
60.050.125 VA	53	60.050.300 EA	126	60.070.125 EA	114	60.070.300 V8	124	613404	42	700/2321 EA	56
60.050.150 EA	53	60.050.300 EA	128	60.070.125 EA	122	60.070.300 V8	132	613441	42	700/2321V8	56
60.050.150 EA	112	60.050.300 EA	130	60.070.125 EA	124	60.070.300 VA	59	613920	42	700/3411 EA	56
60.050.150 EA	116	60.050.300 EA	134	60.070.125 EA	132	60.070.300 VA CNC59	59	613.242-75	42	700/3411V8	56
60.050.150 EA	118	60.050.300 V8	53	60.070.125 V8	59	60.070.300EA	298	613.360-75	42	700/430 2EA	56
60.050.150 EA	120	60.050.300 V8	112	60.070.125 V8	114	60.070.300V8	298	613.404-75	42	700/4302V8	56
60.050.150 EA	126	60.050.300 V8	116	60.070.125 V8	122	60.070.300VA	298	613.441-75	42	700/4501 EA	56
60.050.150 EA	128	60.050.300 V8	118	60.070.125 V8	124	60.070.300VA CNC298	298	613.920-75	42	700/4501V8	56
60.050.150 EA	130	60.050.300 V8	120	60.070.125 V8	132	60.070.400 VA CNC59	59	65040530	49	713/0120 EA	57
60.050.150 EA	134	60.050.300 V8	126	60.070.125 VA	59	60.070.400VA CNC298	298	65046530	36	713/0120V8	57
60.050.150 EA	174	60.050.300 V8	128	60.070.125EA	298	60.075.150V8	298	65046530	49	713/0270 EA	57
60.050.150 V8	53	60.050.300 V8	130	60.070.125V8	298	60.095.100VA	94	65046530	246	713/0270V8	57
60.050.150 V8	112	60.050.300 V8	134	60.070.125VA	298	60.098.100 VA	293	65046530	253	713/0323 EA	57
60.050.150 V8	116	60.050.300 VA	53	60.070.150 EA	59	60.098.100 VA	294	65046531	49	713/0323V8	57
60.050.150 V8	118	60.050.300 VA CNC53	53	60.070.150 EA	114	60.098.100VA	47	65050730	67	713/1332 EA	57
60.050.150 V8	120	60.050.400 VA CNC53	53	60.070.150 EA	122	60.098.100VA	96	65051731	67	713/1332V8	57
60.050.150 V8	126	60.068.100 VA	292	60.070.150 EA	124	60.098.100VA	99	65060530	49	713/2422 EA	57
60.050.150 V8	128	60.068.100VA	43	60.070.150 EA	132	60.098.100VA	262	65068530	40	713/2422V8	57

Art.-Nr.	Seite	Art.-Nr.	Seite	Art.-Nr.	Seite	Art.-Nr.	Seite	Notizen
715/0100 EA	58	90340	45	H 03.1060.30	225	PA 120	166	
715/0100V8	58	90421	45	H 03.15.30	171	PA 120	172	
715/0120 EA	58	90620	45	H 03.15.30	209	PA 150	166	
715/0120V8	58	90701	45	H 03.15.30	225	PA 150	172	
715/0130 EA	58	90.303-75	45	H 03.15.40	171	PA 200	166	
715/0130V8	58	90.340-75	45	H 03.15.40HV	217	PA 200	172	
715/1333 EA	58	90.421-75	45	H 03.15.40HVS	217	PA 250	166	
715/1333V8	58	90.620-75	45	H 03.15.50	171	PA 81	166	
715/2342 EA	58	90.701-75	45	H 03.15.50HV	217	PA 81	172	
715/2342V8	58	913242	46	H 03.15.50HVS	217	RPA 120	166	
72020	175	913360	46	H 03.1560.30	225	RPA 120	172	
770/0040 EA	54	913404	46	H 03.1590.30	209	RPA 150	166	
770/0040V8	54	913441	46	H 03.20.30	171	RPA 150	172	
770/032 0EA	54	913920	46	H 03.20.30	209	RPA 200	166	
770/0320V8	54	913.242-75	46	H 03.20.30	225	RPA 200	172	
770/0600 EA	54	913.360-75	46	H 03.20.40	171	RPA 250	166	
770/0600V8	54	913.404-75	46	H 03.20.40HV	217	RPA 81	166	
770/1112 EA	54	913.441-75	46	H 03.20.40HVS	217	RPA 81	172	
770/1112V8	54	913.920-75	46	H 03.20.50	171	T 03.10.30	225	
770/2220 EA	54	924191	321	H 03.20.50HV	217	T 03.15.30	171	
770/2220V8	54	924191	321	H 03.20.50HVS	217	T 03.15.30	225	
780/0022EA	147	924556	321	H 03.2060.30	225	T 03.15.40	171	
780/0501 EA	55	98140	44	H 03.2090.30	209	T 03.15.50	171	
780/0501V8	55	98140	145	H 03.7560.30	225	T 03.20.30	171	
780/1222 EA	55	98221	44	H 03.7575.30	225	T 03.20.30	225	
780/1222V8	55	98420	44	K 03.15.40	170	T 03.20.40	171	
780/1311 EA	55	98420	145	K 03.15.50	170	T 03.20.50	171	
780/1311V8	55	98501	44	K 03.20.40	170	T 03.610.30	225	
780/2121 EA	55	98700	44	K 03.20.50	170	T 03.615.30	225	
780/2121V8	55	98700	145	KUS03.15.20	172	T 03.620.30	225	
780/4220 EA	55	98.140-75	44	KUS03.15.25	172	T 03.675.30	225	
780/4220V8	55	98.140-75	145	KUS03.15.30	172	T 03.75.30	225	
851142	321	98.221-75	44	KUS03.20.20	172			
851507	321	98.221M	244	KUS03.20.25	172			
854795	321	98.420-75	44	KUS03.20.30	172			
855160	321	98.420-75	145	KUW03.15.20	172			
86.1000	286	98.501-75	44	KUW03.15.25	172			
86.1000.100	286	98.700-75	44	KUW03.15.30	172			
86.2000	286	98.700-75	145	KUW03.20.20	172			
86.2000.100	286	0.3.983.101	161	KUW03.20.25	172			
86.3000	286	A 03.15.40	171	KUW03.20.30	172			
86.3000.100	286	A 03.15.50	171	L 03.10.30	225			
86.3100	287	A 03.20.40	171	L 03.15.30	171			
86.3100.100	287	A 03.20.50	171	L 03.15.30	225			
86.4000	287	C150E175G	209	L 03.15.40	171			
86.4000.100	287	C150E190G	209	L 03.15.50	171			
86.4E5S	288	C150E275G	209	L 03.20.30	171			
86.5200	287	C150E290G	209	L 03.20.30	225			
86.5200.100	287	C150KL75G	209	L 03.20.40	171			
86.5SFB	288	C150KL90G	209	L 03.20.50	171			
86.5SLPG	288	C150KU75G	209	L 03.610.30	225			
86.5SLPK	288	C150KU90G	209	L 03.615.30	225			
86.6140	287	C200E175G	209	L 03.620.30	225			
86.7010	286	C200E190G	209	L 03.675.30	225			
86.7020	286	C200E275G	209	L 03.75.30	225			
86.7030	286	C200E290G	209	M 03.1060.28	225			
86.7070	287	C200KL75G	209	M 03.1560.28	225			
86.7075	286	C200KL90G	209	M 03.1590.28	208			
86.7100	287	C200KU75G	209	M 03.2060.28	225			
86.7150	287	C200KU90G	209	M 03.2090.28	208			
86.7200	287	E 03.1060.30	225	M 03.7560.28	225			
86.7300	286	E 03.1560.30	225	M 03.7575.28	225			
86.9000	289	E 03.2060.30	225	ML32CHIP	72			
887666	321	E 03.7560.30	225	ML32FLT	72			
888031	321	E 03.7575.30	225	ML32HPVH1	73			
891319	321	E03.1590.30	209	ML32HRVH	73			
891684	321	E03.2090.30	209	ML32RIFDK	72			
90303	45	H 03.10.30	225	ML32USB	72			

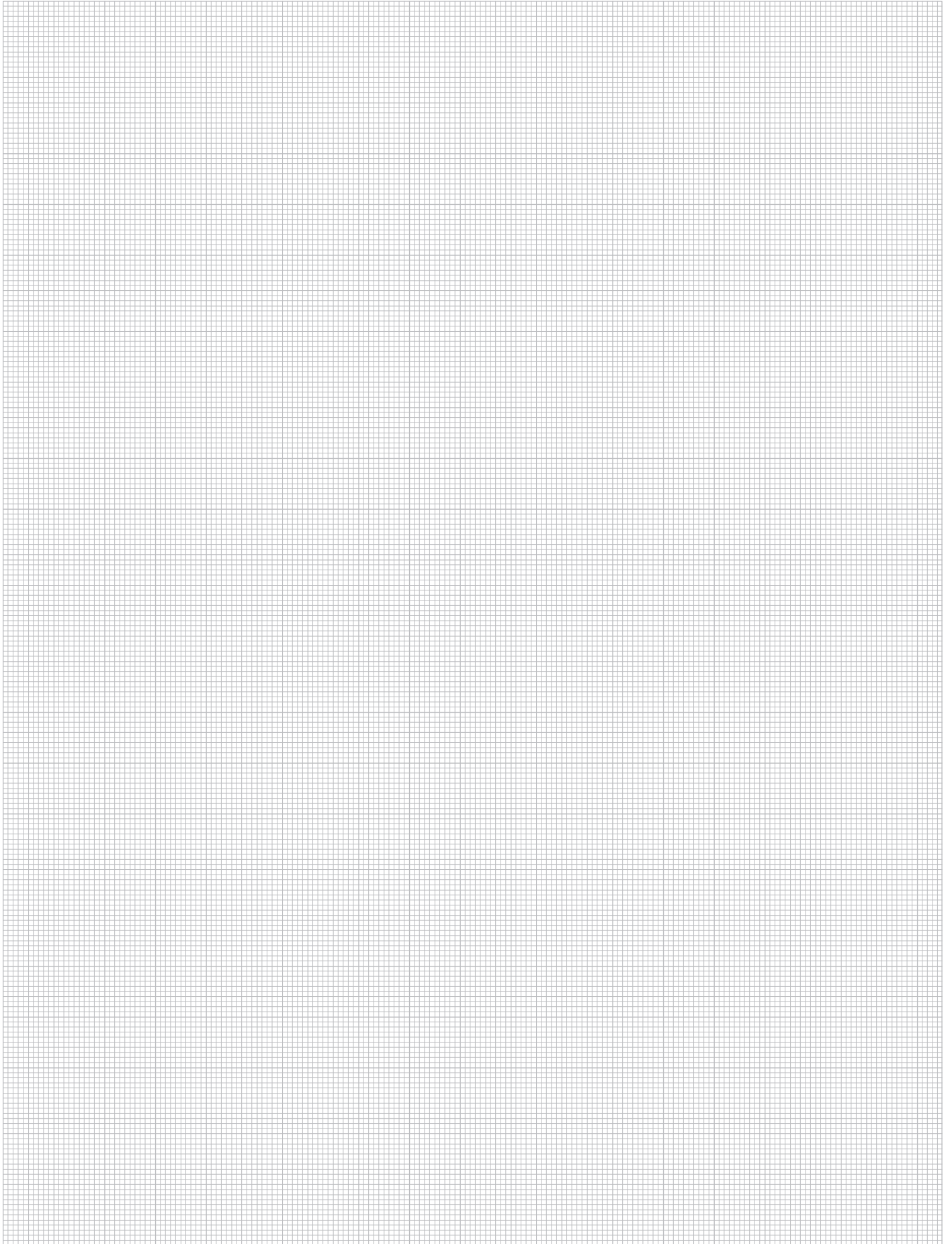

WORKPLACE UP TO DATE

... mehr Raum zum Arbeiten

Die Angebote gelten für Handel, Handwerk und Gewerbe. Technische Änderung sowie Preisänderungen aufgrund von Materialverteuerungen vorbehalten. Preise zuzüglich der gesetzlichen Mehrwertsteuer. Druckfehler und Irrtum vorbehalten.

**bedrunka+hirth**  
BETRIEBSEINRICHTUNGEN